

2022

fetra[®]
●●●●

Transportgeräte



ROLLER & LEICHTE WAGEN • WAGEN • KARREN • RÄDER & ROLLEN • HUBWAGEN

➤	Einleitung Allgemeines über fetra / Qualitätsmerkmale	2 – 8
➤	Neuheiten 2022	9
➤	GREY EDITION Eine Auswahl an Topsellern in der Trendfarbe anthrazitgrau RAL 7016	10 – 19
➤	Roller und leichte Wagen Griffroller / Magazinwagen / Klappwagen	20 – 27
➤	Wagen MultiVario-Transporter / Tischwagen / Werkstattwagen / Rollpulte / Etagenwagen / Paketwagen	28 – 63
➤	ESD-Transportgeräte ESD-Karren / ESD-Wagen / ESD-Eurokastenwagen	64 – 71
➤	Spezialwagen Bürowagen / Kastenwagen / Kommissionierwagen / Eurokastenwagen / Super-MultiVario-Transporter / Tragarmwagen / Plattentransport	72 – 120
➤	Kipper Muldenkipper / Selbstkipper / Kippbehälter	121 – 125
➤	Palettentransport Fahrgestelle / Routenzug / Trolleys	126 – 131
➤	Handwagen Handwagen / Handpritschenwagen	132 – 138
➤	Karren Stahlrohrkarren / Alukarren / Treppenkarren / Paketroller / Stuhlkarren / Gerätekarren / Fasstransport / Stahlflaschenkarren	139 – 163
➤	Reifentransport Reifenroller / Reifenkarren / Reifenwagen	164 – 167
➤	Hubgeräte Gabelhubwagen / Stapler / Hubtischwagen / Maschinenheber / Fahrwerke / Möbelhubroller / Eckenroller	168 – 178
➤	Räder, Rollen und Zubehör Räder / Lenkrollen / Bockrollen / Totmannbremse / Elektroantrieb / TOTALSTOP-Zentralbremssystem / Ladeflächen / Ersatzteile / Mehrpreisartikel	179 – 186
➤	Index Stichwortverzeichnis	187



◀◀◀ fetra-Unternehmensfilm

› Qualität „Made in Germany“

fetra ist ein familiengeführtes Unternehmen, das sich klar zum Standort Deutschland bekennt. Mit Fingerspitzengefühl für Konstruktion und Material entwickeln wir innovative Transportgeräte in moderner Produktästhetik. Unser umfangreiches Programm mit mehr als 1.000 Produkten spiegelt jahrzehntelange Herstellerkompetenz wider und ist größtenteils „Made in Germany“.



› Garantiert perfekte Verarbeitung

fetra-Transportgeräte werden hocheffizient und präzise mit Hilfe modernster Produktionsanlagen gefertigt. Vor der Pulverbeschichtung werden alle Produkte durch Kugelstrahlen aufwendig vorbehandelt. Dieses umweltfreundliche Finish garantiert Langlebigkeit und dauerhaft gutes Aussehen. Das Ergebnis: Sichtbar perfekte Verarbeitung! Darauf geben wir Ihnen unser Wort – und fast ausnahmslos 10 Jahre Garantie!

› Top-Service und schnelle Lieferung

Optimale Logistik! Unser großes Lager und ein ausgefeiltes Logistikkonzept ermöglichen auch in Zeiten hoher Auslastung kurze Reaktionszeiten und schnelle Lieferungen. Denn wir sind erst zufrieden, wenn auch Sie es sind!



› fetra im Internet

Besuchen Sie uns im Internet und entdecken Sie weitere Detailinformationen, Produktfilme, Fotos oder PDF-Artikeldatenblätter zum Herunterladen und Weiterversenden. Außerdem finden Sie in unserem neuen Login Bereich weitere nützliche Servicedienste. Neu in diesem Jahr ist unsere Chatfunktion. Wenn Sie Fragen haben oder uns ein Feedback geben möchten, sind wir ganz einfach für Sie erreichbar. Gehen Sie auf www.fetra.de



› Katalogportal

In unserem Katalogportal finden Sie alle unsere Printunterlagen als Onlineversion. Kataloge, Broschüren und Flyer als praktische Blätteransicht oder zum PDF-Download. Stellen Sie über die Paperclip Funktion einzelne Seiten zusammen und versenden diese weiter.

www.fetra.de/kataloge



› Mediathek

Entdecken Sie in unserer Mediathek Anwendungsfilme zu unseren Produkten und erleben diese live bei ihrer Anwendung.

www.fetra.de/mediathek

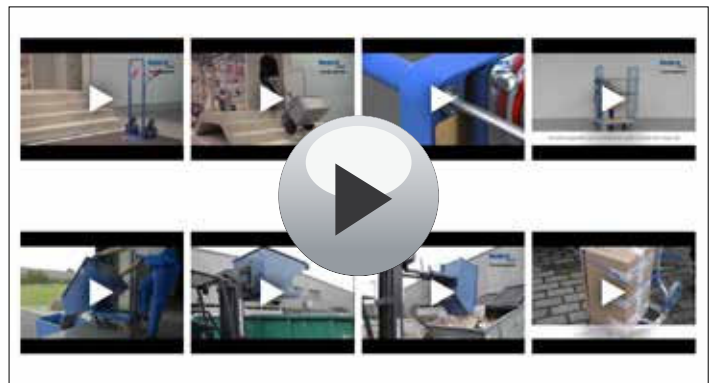

› Themenwelten

In den fetra Themenwelten finden Sie unsere Transportlösungen thematisch zu einer Zielgruppe sortiert. So haben Sie z.B. Fasshandling oder KFZ-Produkte auf einen Blick in einer eigenen Kategorie.

www.fetra.de/themenwelten



› Beratung vor Ort

Für jedes innerbetriebliche Transportproblem eine Lösung zu bieten, das ist unser Anspruch! Unser werksgeachter Fachhandelspartner in Ihrer Nähe berät Sie gern!

www.fetra.de/haendler





Baukastensystem-Film anschauen ▶▶▶

▶ Vielfalt und Funktionalität

Eine Vielzahl der fetra-Transportgeräte werden im Baukasten-System angeboten. Die Systemteile werden einfach zusammengesteckt und verschraubt. Dadurch lässt sich das fetra-MultiVario-System vielfach verändern, austauschen und ergänzen. Dank dieses fetra-Steck- und Schraubprinzips mit 2-Punkt-Lagerung steht die Stabilität der einer Schweißkonstruktion in nichts nach!



▶ Ladeflächenmaße

Länge x Breite

Ladefläche: 850 x 500 mm

Ladefläche: 1.000 x 600 mm

Ladefläche: 1.000 x 700 mm

Ladefläche: 1.200 x 800 mm

▶ Berädern

Leichtlauf-TPE-Rollen mit Kugellagerung. Sehr geringer Anfahr-, Roll- und Schwenkwiderstand. Reifen nicht kreidend = spurlos. Geräuscharmer Lauf auf ebenen Böden.

▶ Konstruktion

Stahlrohr und Profilstahl geschweißt, elegante Rahmenkonstruktion mit runden Ecken.

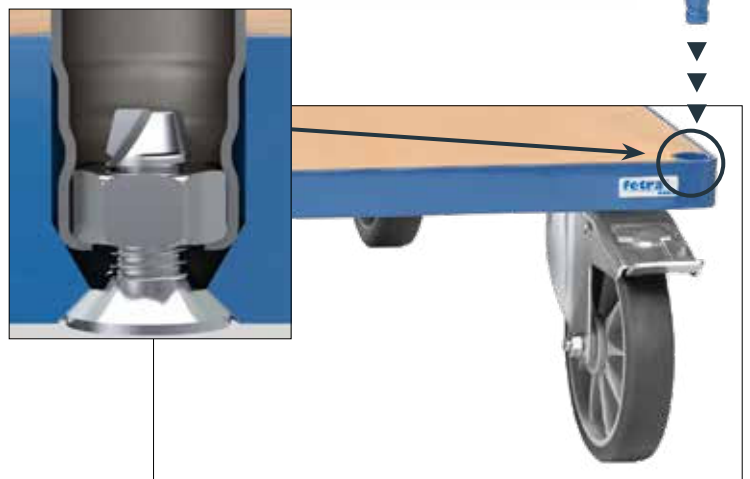

› Pulverbeschichtung

Die Oberfläche unserer Transportgeräte wird durch Kugelstrahlen optimal vorbereitet. Das aufwendige Verfahren garantiert die perfekte Haftung der Pulverbeschichtung. Das verwendete Qualitäts-Pulver ist lösungsmittelfrei und hat eine sehr hohe mechanische und chemische Beständigkeit. Dieses hochwertige Finish garantiert Langlebigkeit und dauerhaft gutes Aussehen.



› Ausführungen

Verschiedene Auswahlmöglichkeiten



› Zubehör

Schutzleiste
 Abweiserrollen
 Schreibtafel
 Drahtkorb
 Softgrip-Schiebegriff
 Totmannbremse
 Klappbarer Schiebebügel
 Elektroantrieb
 Wasserfeste Plattform
 Hart-PVC-Plattform
 Scannerhalter
 Abfallsammler
 Sprühflaschenhalter
 Papierrollenhalter
 Deichsel und Kupplung zum Verfahren im Verbund
 Alternative Radausstattungen
 Und vieles mehr ...

› Seitenmodule

Stirnwände aus Holz
 Stirnwände aus Drahtgitter
 Schiebebügel
 Rungen
 Und vieles mehr ...



› SERIENMÄSSIG: Die fetra-TPE-Rolle

Räder mit TPE-Bereifung (thermoplastisches Elastomer) bieten auf ebenen Böden viele Vorteile. Der Kraftaufwand für Transporte minimiert sich spürbar: mit leichtem Aufwand können selbst schwere Lasten komfortabel, sicher und geräuscharm bewegt werden. Die fetra-TPE-Rolle mit Präzisions-Rillenkugellager im geschützten Design ist gem. der EU-Verordnung 1272/2013 PAK konform.



- › **Sehr geringer Anfahr-, Roll- und Schwenkwiderstand**
- › **Geräuscharmer Lauf auf ebenen Böden**
- › **Dunkelgrauer Reifen, unempfindlich gegen Schmutz**
- › **Reifen trotz dunkler Farbe nicht kreidend (spurlos)**
- › **Beidseitig abgedichtetes wartungsfreies Rillenkugellager**
- › **PAK konform gem. EU-Verordnung 1272/2013**
- › **Fadenschutz verhindert das Umwickeln der Radachse mit Fäden**
- › **Attraktives und individuelles fetra-Design**
(Europäisches Designschutzrecht © EU 00134689.4-001/00134689.4-003)

› TOTALSTOP – das fetra-Zentralbremssystem

Innovativ, komfortabel, ergonomisch und sicher: Das von fetra entwickelte Bremssystem lässt sich mit nur einem Fußtritt leicht feststellen oder lösen. Neben der Drehung der Räder wird zusätzlich die Schwenkbewegung beider Lenkrollen sicher arretiert. Gefahrensituationen durch seitliches Ausschwenken des gebremsten Wagens werden somit vermieden. Durch die zentrale Anordnung ist das Bremspedal jederzeit im Blickfeld des Bedieners und kann in jeder Rollenstellung betätigt werden. Der Radfeststeller aus Gummi wirkt auf allen Reifenmaterialien und ist sehr einfach nachstellbar.



- › **Innovativ**
Mit nur einem Fußtritt werden Raddrehung und Schwenkbewegung beider Lenkrollen blockiert
- › **Komfortabel**
Das Bremspedal bleibt immer im Blickfeld des Bedieners. Bremsen in jeder Rollenstellung möglich
- › **Ergonomisch**
Leicht zu lösende Bremse durch große Bodenfreiheit des Pedals
- › **Sicher**
Radfeststeller aus Gummi. Höchste Bremsleistung auf allen Reifenmaterialien, einfach nachzustellen
- › **Europäisches Patent EP 2743097**

Mehrpreis siehe Seite 183

Für alle mit dem TOTALSTOP-Logo gekennzeichneten Transportwagen. Für 6 Ladeflächenbreiten erhältlich.



	TPE-Bereifung	Polyamidräder	Luft-Bereifung	Vollgummi-Bereifung
Anfahr-, Roll- & Schwenkwiderstand	Sehr gering	Sehr gering	Mittel	Gering
Fahrgeräusche	Gering auf ebenen Böden	Hoch auf nahezu allen Böden	Extrem gering auf allen Böden	Gering auf nahezu allen Böden
Elastizität	Wenig elastischer Lauf	Unelastischer harter Lauf	Sehr elastischer Lauf	Elastischer Lauf
Verschmutzungsanfälligkeit	Unempfindlich	Sehr empfindlich	Unempfindlich	Unempfindlich
Lagerung	Besonders leichtlaufendes Rillenkugellager	Leichtlaufendes Rollenlager	Leichtlaufendes Rollenlager	Leichtlaufendes Rollenlager
Tragkraftbereich	Für mittlere Tragkräfte	Für mittlere bis hohe Tragkräfte	Für geringe bis mittlere Tragkräfte	Für mittlere Tragkräfte
Spurlos	Nicht kreidend (spurlos)	Nicht kreidend (spurlos)	Optional spurlose Bereifung möglich	Optional spurlose Bereifung möglich
Bodenbeschaffenheit	Für ebene Böden geeignet	Für ebene Böden geeignet	Für ebene und unebene Böden geeignet	Für ebene und leicht unebene Böden geeignet
Fazit	Kostengünstige und leichtlaufende Beräderung für ebene Böden, da spurlos auch für empfindliche Bodenbeläge	Günstige Beräderung mit hoher Tragfähigkeit, sehr geringer Komfort; weitgehend beständig gegen Feuchtigkeit, Salz, Säuren und Laugen	Ideal für den Einsatz bei schlechten Bodenverhältnissen, besonders im Freien	Kostengünstige und universell einsetzbare Beräderung für mittlere Tragkräfte
Kosten	Standardberäderung - ohne Mehrpreis siehe Seite 180	Mehrpreis auf Standardberäderung siehe Seite 182	Mehrpreis auf Standardberäderung siehe Seite 179	Im Standard nicht mehr lieferbar



	Elektrisch leitfähige TPE-Bereifung	Blaugraue Vollgummi-Bereifung	Polyurethan-Bereifung	Blaugraue Elastic-Bereifung
Anfahr-, Roll- & Schwenkwiderstand	Sehr gering	Gering	Sehr gering	Gering
Fahrgeräusche	Gering auf ebenen Böden	Gering auf nahezu allen Böden	Gering auf nahezu allen Böden	Extrem gering auf allen Böden
Elastizität	Wenig elastischer Lauf	Elastischer Lauf	Elastischer Lauf	Sehr elastischer Lauf
Verschmutzungsanfälligkeit	Unempfindlich	Sehr empfindlich	Bedingt empfindlich	Unempfindlich
Lagerung	Besonders leichtlaufendes Rillenkugellager	Leichtlaufendes Rollenlager	Besonders leichtlaufendes Rillenkugellager	Besonders leichtlaufendes Rillenkugellager
Tragkraftbereich	Für mittlere Tragkräfte	Für mittlere Tragkräfte	Für hohe Tragkräfte	Für hohe Tragkräfte
Spurlos	Nicht kreidend (spurlos)	Nicht kreidend (spurlos)	Nicht kreidend (spurlos)	Nicht kreidend (spurlos)
Bodenbeschaffenheit	Für ebene Böden geeignet	Für ebene und leicht unebene Böden geeignet	Für ebene und leicht unebene Böden geeignet	Für ebene und unebene Böden geeignet
Fazit	Spezielle Beräderung zur Unterbindung statischer Aufladung	Kostengünstige Beräderung für mittlere Tragkräfte, da spurlos auch für empfindliche Bodenbeläge	Besonders hochwertige und widerstandsfähige Beräderung für hohe Tragkräfte; beständig gegen viele aggressive Medien	Sehr komfortabel durch leichten hochelastischen Lauf; gut für häufiges Überfahren von Kanten und Schwellen; hohe Lebensdauer
Kosten	Mehrpreis auf Standardberäderung siehe Seite 180	Siehe Seite 181	Mehrpreis auf Standardberäderung siehe Seite 182	Mehrpreis auf Standardberäderung siehe Seite 181

Worauf kommt es an?

Eine hochwertige Radausstattung ist für den bestimmungsgemäßen Einsatz eines Transportgerätes unerlässlich. fetra verwendet unterschiedliche Bereifungen und Lagerungen – je nach Untergrund, Innen- und/oder Außenbereich, Transportgewicht oder speziellen Anforderungen wie elektrische Leitfähigkeit, chemische Beständigkeit oder Abriebeigenschaften.

fetra-Transportwagen werden standardmäßig mit Lenkrollen und Bockrollen mit TPE-Rädern und Rillenkugellagerung ausgestattet. Darüber hinaus stehen Räder und Rollen für nahezu jeden Einsatzbereich zur Verfügung. Die richtige Wahl richtet sich nach der spezifischen Anwendung, der Bodenbeschaffenheit und dem Transportgewicht.



Gleitlager

Einfache und robuste Radlagerung. Stoßunempfindlich. Buchse aus Polyamid. Korrosionsbeständig, für Nassbetrieb geeignet. Unter normalen Einsatzbedingungen wartungsfrei. Für Geräte mit geringer Geschwindigkeit und geringer Nutzungsintensität.



Rollenlager

Robuste und langlebige Radlagerung. Stoßunempfindlich. Geringe Lagerreibung. Dauerschmierung mit Langzeitfett, unter normalen Einsatzbedingungen wartungsfrei. Bewährte Lagerung für Transportgeräte-Rollen.



Rillenkugellager

Sehr robuste und präzise Radlagerung. Stoßunempfindlich. Sehr geringe Lagerreibung, Dauerschmierung mit Langzeitfett, weitgehend wartungsfrei. Für hohe Tragkräfte und höhere Geschwindigkeiten geeignet.

➤ **Kastenwagen**

Türen mit transparentem Kunststoff



Seite 81

➤ **Plattenwagen**

Ladefläche mit Riefengummi



Seite 116

➤ **Karren**

Mit PU-Bereifung



Seite 140 ff.

➤ **Stahlflaschenroller**

Mit Halterung für Abflamngerät



Seite 162

➤ **Reifenkarre**

Für SUV-Reifen



Seite 166

➤ **Reifen-Kommissionierwagen**

Mit Rollenbahnen



Seite 167

➤ **Hubtischwagen**

1000 kg - Hubhöhe 2000 mm



Seite 173

➤ **Richtungsfeststeller**

Mehrpreis



Seite 184

GREY EDITION



Farbgebung:

fetra Transportgeräte in dieser Farbkombination passen perfekt in modern eingerichtete Arbeitsumgebungen. Die Pulverbeschichtung in anthrazitgrau RAL 7016 ist schlicht und zeitlos.

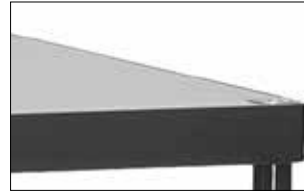

Ladefläche:

Die Holzwerkstoffplatten in mittelgrau sind unempfindlich gegen Schmutz und wirken in optischer Einheit mit den innovativen fetra-TPE-Leichtlaufrollen besonders edel.



TPE-Rolle:

Die innovative TPE-Leichtlaufrolle im attraktiven fetra-Design ist spurlos und geruchsneutral. Besonders leichtlaufendes Rillenkugellager.





1161/7016*



1164/7016



1132/7016 | 1154/7016



1200/7016 | 1202/7016



2500/7016 - 2503/7016

Roller und Klappwagen

Stahlrohr, geschweißt, pulverbeschichtet anthrazitgrau RAL 7016, mit Holzplattform mittelgrau, Griffe anschraubbar, 2 Lenk- und 2 Bockrollen, TPE-Bereifung, Naben mit Rillenkugellager.

Feststeller an den Lenkrollen, gemäß der Europäischen Norm EN 1757-3 (Sicherheit von Plattformwagen).

1161/7016*

Plattform mit im Rahmen liegenden Holzwerkstoffplatten, Oberfläche mittelgrau. TPE-Bereifung, 125 x 32 mm.

1164/7016

wie 1161/7016, jedoch mit 2 Holzplattformen, Griff anschraubbar.

Tragkraft obere Ladefläche 100 kg.

1132/7016 | 1154/7016

Schiebebügel klappbar.

Ladeflächenhöhe:
Rad-Ø 125 mm: 205 mm
Rad-Ø 160 mm: 230 mm

1200/7016 | 1202/7016

Ladeflächenhöhe:
Rad-Ø 125 mm: 206 mm

Schiebebügelwagen im Baukasten-System 2500/7016 - 2503/7016

Stahlrohr und Profilstahl geschweißt, pulverbeschichtet, dauerhaft oberflächenschutz, schlag- und kratzfest. Plattform Holzwerkstoffplatte, Oberfläche mittelgrau.

2 Lenk- und 2 Bockrollen, TPE-Bereifung 160 x 40 bzw. 200 x 40 mm, Naben mit Rillenkugellager.

Feststeller an den Lenkrollen, gemäß der Europäischen Norm EN 1757-3 (Sicherheit von Plattformwagen).

Ladeflächenhöhe:
TPE 160 Ø = 228 mm
TPE 200 Ø = 270 mm
Luft 220 Ø = 285 mm

*Ausstattung mit TOTALSTOP nicht möglich.

	Bestell-Nr.	Tragkraft kg	Rad-Ø mm	Ladefläche L x B mm	Außenmaße L x B x H mm	Eigengewicht kg	Preis Euro
Griffroller	1161/7016*	250	125	600 x 500	890 x 500 x 860	11	167,-
	1164/7016	250	125	600 x 450	860 x 450 x 875	19	262,-
Klappwagen	1132/7016	250	125	720 x 450	815 x 470 x 930	15	188,-
	1154/7016	250	160	900 x 600	995 x 620 x 965	24	224,-
Magazinwagen	1200/7016	250	125	850 x 450	1100 x 450 x 910	15	157,-
	1202/7016	250	125	1000 x 600	1250 x 600 x 910	19	181,-
Schiebebügelwagen	2500/7016	500	160	850 x 500	975 x 509 x 948	23	203,-
	2501/7016	600	200	1000 x 600	1125 x 609 x 990	27	213,-
	2502/7016	600	200	1000 x 700	1125 x 709 x 990	30	215,-
	2503/7016	600	200	1200 x 800	1325 x 809 x 990	35	239,-

Zubehör S. 183-185



Leichte Tischwagen

2740/7016 | 2742/7016
2750/7016 | 2752/7016

Tischwagen, Stahlrohr und Profilstahl geschweißt, pulverbeschichtet anthrazitgrau RAL 7016, Schraubkonstruktion.

Böden aus Holzwerkstoffplatte, Oberfläche mittelgrau, im Stahlrahmen liegend, Rand 12 mm hoch.

Ausführung mit hochstehendem Schiebegriff.

2 Lenk- und 2 Bockrollen mit TPE-Bereifung. Naben mit Rillenkugellager. Feststeller an den Lenkrollen, gemäß EN 1757-3.

Tragkraft obere und mittlere Ladefläche 80 kg.



2740/7016 | 2742/7016



2750/7016 | 2752/7016



4820/7016 | 4822/7016



4830/7016 | 4832/7016

Tischwagen mit Wannen

4820/7016 | 4822/7016
4830/7016 | 4832/7016

Tischwagen, Stahlkonstruktion, geschweißt. Stahlrohnbügel und Stahlblechwannen verschraubt. Wannen öldicht, Rand 40 mm hoch, pulverbeschichtet anthrazitgrau RAL 7016.

2 Lenk- und 2 Bockrollen mit TPE-Bereifung, Naben mit Rillenkugellager. Feststeller an den Lenkrollen, gemäß EN 1757-3.

Tragkraft obere und mittlere Etage 200 kg.



Tablethalterung

Details siehe Seite 185.



Scannerhalterung

Details siehe Seite 185.



	Bestell-Nr.	Tragkraft kg	Rad-Ø mm	Ladefläche L x B mm	Außenmaße L x B x H mm	Etagenhöhen mm	Eigengewicht kg	Preis Euro
Tischwagen	2740/7016	300	125	850 x 500	986 x 511 x 1039	200, 820	28	228,-
	2742/7016	300	125	1000 x 600	1136 x 611 x 1039	200, 820	36	256,-
	2750/7016	300	125	850 x 500	986 x 511 x 1039	200, 510, 820	35	302,-
	2752/7016	300	125	1000 x 600	1136 x 611 x 1039	200, 510, 820	49	334,-
Tischwagen	4820/7016	400	160	850 x 500	1021 x 500 x 870	207, 829	36	299,-
	4822/7016	400	200	1000 x 700	1171 x 700 x 910	248, 870	47	355,-
	4830/7016	400	160	850 x 500	1021 x 500 x 870	207, 519, 829	46	369,-
	4832/7016	400	200	1000 x 700	1171 x 700 x 910	248, 560, 870	61	447,-



2496/7016



2400/7016 - 2403/7016



12497/7016



12402/7016 - 12406/7016



Tablethalterung
Details siehe Seite 185.



Scannerhalter
Details siehe Seite 185.



MultiVario-Tischwagen Baukasten-System

Stahlrohr und Profilstahl geschweißt, pulverbeschichtet anthrazitgrau RAL 7016, dauerhaft oberflächengeschützt, schlag- und kratzfest. Plattformen aus Holzwerkstoffplatten, Oberfläche mittelgrau.

2 Lenk- und 2 Bockrollen, TPE-Bereifung 160 x 40 bzw. 200 x 40 mm, Naben mit Rillenkugellager oder gegen Mehrpreis Luft-Bereifung 220 x 70 mm, Naben mit Rollenlager.

Feststeller an den Lenkrollen, gemäß der EN 1757-3 (Sicherheit von Plattformwagen).

2496/7016

Quadratische Ladeflächen 600 x 600 mm.

2 Etagen

Tragkraft obere Ladefläche 200 kg.

2400/7016 - 2403/7016

wie 2496/7016, jedoch rechteckige Ladeflächen in 4 Größen.

Super-MultiVario-Tischwagen

ist speziell für große Lasten konstruiert.

Plattformen mit rutschsicherer Siebdruckplatte aus wasserfestem Sperrholz.

2 Lenk- und 2 Bockrollen, Elastic-Vollgummi-Bereifung 200 x 50 mm, blaugrau, spurlos. Naben mit Kugellager.

12497/7016

Quadratische Ladeflächen 700 x 700 mm.

2 Etagen

Tragkraft obere Ladefläche 500 kg.

12402/7016 - 12406/7016

wie 12497/7016, jedoch rechteckige Ladeflächen in 4 Größen.

	Bestell-Nr.	Tragkraft kg	Rad-Ø mm	Ladefläche L x B mm	Außenmaße L x B x H mm	Etagenhöhen mm	Eigengewicht kg	Preis Euro
Tischwagen	2496/7016	500	160	600 x 600	737 x 609 x 860	228, 860	32	278,-
	2400/7016	500	160	850 x 500	1047 x 509 x 860	228, 860	36	310,-
	2401/7016	600	200	1000 x 600	1197 x 609 x 900	270, 900	44	321,-
	2402/7016	600	200	1000 x 700	1197 x 709 x 900	270, 900	49	326,-
	2403/7016	600	200	1200 x 800	1397 x 809 x 900	270, 900	58	348,-
Tischwagen	12497/7016	1200	200	700 x 700	910 x 700 x 925	283, 925	54	508,-
	12402/7016	1200	200	1000 x 700	1210 x 700 x 925	283, 925	67	562,-
	12403/7016	1200	200	1200 x 800	1410 x 800 x 925	283, 925	77	653,-
	12405/7016	1200	200	1600 x 800	1810 x 800 x 925	283, 925	100	823,-
	12406/7016	1200	200	2000 x 800	2210 x 800 x 925	283, 925	156	1.071,-

Zubehör S. 183-185



Werkstattwagen

in Stahlblech-Konstruktion.

Arbeitsfläche Sandwich-Platte
20 mm stark.

2 Lenk- und 2 Bockrollen,
TPE-Bereifung 160 x 40 mm,
Naben mit Rillenkugellager.
Feststeller an den Lenkrollen,
gemäß EN 1757-3.

Pulverbeschichtet, Korpus
lichtgrau RAL 7035, Front
anthrazitgrau RAL 7016.

Aus transporttechnischen
Gründen sind Arbeitsplatte
und Räder nicht montiert.
Einfache Selbstmontage.

Flächentraglast pro Einlege-
boden: 80 kg

2450/7016

mit 1 Schrank, 1 festen und
2 verstellbaren Böden und
Schubladen mit Kugelauszug.
Zentralverschluss mittels
Zylinderschloss.

6 Schubladen

H x B x T i.L.

95 x 280 x 470 mm

Traglast pro Schublade: 35 kg

2452/7016

mit 1 Schrank, 1 festen und
2 verstellbaren Böden und
Schubladen mit Kugelauszug.
Zentralverschluss mittels
Zylinderschloss.

4 Schubladen

H x B x T i.L.

1 St. 105 x 280 x 470 mm

2 St. 160 x 280 x 470 mm

1 St. 210 x 280 x 470 mm

Traglast pro Schublade: 35 kg

2456/7016

2-türiger Schrank ohne Mit-
teltrennwand, mit 2 höhen-
verstellbaren Einlegeböden.
Türen mit Zentralverschluss
und Zylinderschloss. Öffnungs-
winkel max. 120°.

Nutzbreite: 873 mm

Nutztiefe: 465 mm

Öffnungsbreite: 784 mm

12450/7016 |

12452/7016 |

12456/7016

Arbeitsplatte mit Abrollrand.
80 mm hoch aus pulverbe-
schichtetem Stahlblech.



2450/7016



12450/7016



2452/7016



12452/7016



2456/7016



12456/7016



Schubladen-Einteilungs-Set

aus verzinktem Stahlblech,
steckbar. 1 Längsteiler und
4 Trennbleche.

	Bestell-Nr.	Tragkraft kg	Rad-Ø mm	Ladefläche L x B mm	Außenmaße L x B x H mm	Eigengewicht kg	Preis Euro
Werkstattwagen	2450/7016	400	160	985 x 590	1080 x 590 x 915	66	681,-
	2452/7016	400	160	985 x 590	1080 x 590 x 915	62	692,-
	2456/7016	400	160	985 x 590	1080 x 590 x 915	48	604,-
Werkstattwagen mit Abrollrand	12450/7016	400	160	985 x 590	1080 x 590 x 995	71	736,-
	12452/7016	400	160	985 x 590	1080 x 590 x 995	67	747,-
	12456/7016	400	160	985 x 590	1080 x 590 x 995	53	659,-
Schubladen-Einteilungs-Set	2146			1 Längsteiler und 4 Trennbleche			45,-



3270/7016



13580/7016



13540/7016



135400/7016



1384/7016

Materialständer

3270/7016

für Kunststoffkästen, Stahlblechkästen, Drahtkörbe usw., höhenverstellbar und fahrbar.

Profilstahl-/Rohrkonstruktion mit Stahlblechplattform. Pulverbeschichtet anthrazitgrau RAL 7016.

4 Lenkrollen mit TPE-Bereifung, Naben mit Gleitlagerung, davon 2 mit Feststeller. Stahlblechplattform mit allseitigem Rand 20 mm hoch. Nicht neigbar, höhenverstellbar im Raster von 25 mm.

Höhenverstellbar von 720 - 995 mm.

Eurokastenroller

Stahlrohr- und Profilstahlgeschweißt, pulverbeschichtet anthrazitgrau RAL 7016, passend für Eurokästen 600 x 400 mm.

4 Lenkrollen mit TPE-Bereifung, Naben mit Rillenkugellager.

2 Stück mit Feststeller, gemäß der Europäischen Norm EN 1757-3 (Sicherheit von Plattformwagen).

Zerlegte Anlieferung.

13580/7016

Offene Winkelstahlkonstruktion.

13540/7016

Etagenroller mit 2 Plattformen. Beide Rahmen mit Böden aus Holzwerkstoffplatte, Oberfläche mittelgrau, Rand 15 mm hoch. Lichter Etagenabstand 400 mm, Ladeflächenhöhe 194/623 mm.

Tragkraft obere Ladefläche 100 kg.

135400/7016

wie 13540/7016, jedoch mit Rohrschiebebügel, Ladeflächenhöhe 194/623 mm.

1384/7016

Schraubkonstruktion. Variabel einschraubbare Etagen, Raster 100 mm, Neigung bei schrägem Einbau 15° oder 30°.

Ladeflächenhöhen: 311, 611, 911, 1211, 1511 mm
Tragkraft pro Ladefläche 80 kg.

Mit 5 Holzwerkstoffplatten, Rand 13 mm hoch.

	Bestell-Nr.	Tragkraft kg	Rad-Ø mm	Ladefläche L x B mm	Außenmaße L x B x H mm	Eigengewicht kg	Preis Euro
Materialständer	3270/7016	150	75	605 x 405	605 x 405 x 995	17	229,-
Eurokastenroller	13580/7016	250	125	605 x 405	605 x 405 x 209	9	95,-
	13540/7016	250	125	605 x 405	605 x 405 x 639	17	213,-
	135400/7016	250	125	605 x 405	605 x 405 x 970	18	245,-
Eurokastenwagen	1384/7016	400	160	1240 x 610	1372 x 685 x 1686	109	803,-



Paletten-Fahrgestelle

Fahrgestelle für Flachpaletten und Gitterboxen. Robuste Winkelstahl-Schweißkonstruktion, mit 4 Fangecken, pulverbeschichtet, anthrazitgrau RAL 7016.

2 Lenk- und 2 Bockrollen, Feststeller an den Lenkrollen, gemäß EN 1757-3.

22801/7016

750 kg Tragkraft

TPE-Bereifung 200 x 40 mm, Naben mit Kugellager. Sehr geringer Anfahr-, Roll- und Schwenkwiderstand. Reifen nicht kreidend = spurlos. Geräuscharmer Lauf auf ebenen Böden.

22801/7016



22881/7016



22881/7016

1050 kg Tragkraft

Polyamid-Räder 200 x 50 mm, Naben mit Rollenlager. Geringer Rollwiderstand, hohe chemische Beständigkeit, nicht kreidend = spurlos. Fahrgeräusche.

22811/7016



23891/7016 | 23892/7016



22811/7016

1200 kg Tragkraft

Elastic-Vollgummi-Bereifung 200 x 50 mm, blaugrau spurlos, Naben mit Kugellager. Geringer Rollwiderstand, elastischer Lauf, keine Fahrgeräusche.

23990



23991



Trolleys für marktübliche Routenzüge

23891/7016

23892/7016

Tragkraft 1050 kg

Geeignet zur Mitnahme auf marktüblichen Routenzuganhängern.

Robuste Winkelstahl-Schweißkonstruktion, mit 4 Fangecken. Pulverbeschichtet anthrazitgrau RAL 7016.

Lenkrollen mit Polyamid-Rädern 200 x 50 mm weiß, 1 Rolle elektrisch leitfähig, Radkörper Polypropylen schwarz. Naben mit Präzisionskugellager.

2 Lenkrollen mit Totalfeststeller im Vorlauf, diagonal angeordnet.

Unterfahrhöhe: 235 mm

Mehrpreis für 1 Lenkrolle mit Richtungsfeststeller anstatt 1 Lenkrolle ohne Feststeller.

4 x 90° Arretierung ermöglicht guten Geradeauslauf in Längs- und Querrichtung. Feststehender Betätigungshebel unter dem Rahmen, nicht überstehend. Von der Längsseite zu bedienen. Gute Erreichbarkeit in jeder Rollenposition.

Deutsches Patent 10 2016 110 300.4

Sonderausstattung für 23891/7016 und 23892/7016.

Mehrpreis für 2 Lenkrollen mit feststehendem Feststeller-Betätigungshebel anstatt der Lenkrollen mit mitschwenkendem Betätigungshebel.

Feststehende Betätigungshebel unter dem Rahmen, nicht überstehend. Von der Längsseite zu bedienen. Gute Erreichbarkeit in jeder Rollenposition. Unterfahrhöhe erhöht sich auf 237 mm, Ladehöhe auf 282 mm.

Sonderausstattung für 23891/7016 und 23892/7016.

	Bestell-Nr.	Tragkraft kg	Ladefläche L x B mm	für Palettengröße mm	Außenmaße L x B x H mm	Ladehöhe mm	Eigengewicht kg	Preis Euro
Paletten-Fahrgestelle	22801/7016	750	1210 x 810	1200 x 800	1255 x 855 x 329	282	34	211,-
	22881/7016	1050	1210 x 810	1200 x 800	1255 x 855 x 329	282	33	259,-
	22811/7016	1200	1210 x 810	1200 x 800	1255 x 855 x 329	282	35	313,-
Trolleys	23891/7016	1050	1210 x 810	1200 x 800	1255 x 855 x 327	280	34	349,-
	23892/7016	1050	1210 x 1010	1200 x 1000	1255 x 1055 x 327	280	34	379,-
	23990			1 Lenkrolle mit Richtungsfeststeller				38,-
	23991			2 Lenkrollen mit feststehenden Feststeller-Betätigungshebeln				67,-



22921/7016

Aufsetzrahmen für Paletten-Fahrgestelle 22921/7016

Zum Abstellen von Flachpaletten und Gitterboxen in ergonomisch günstiger Höhe.

Winkelstahl-Schweißkonstruktion, mit Fangecken. Stabile Stützrohre mit Fußplatten, einsteckbar in Eckhülsen am Aufsetzrahmen. Pulverbeschichtet, anthrazitgrau RAL 7016.

Über die Fußplatten sind die Aufsetzrahmen mittels Verschraubungssatz (im Lieferumfang enthalten) fest mit dem Paletten-Fahrgestell verschraubbar.



22892/7016

Einklink-Rohrschiebebügel 22892/7016

Einklinkbarer Schiebebügel für Paletten-Fahrgestelle ab 800 mm Breite.

Zum bequemen rückenschonenden Verfahren von leeren und beladenen Paletten-Fahrgestellen. Äußerst robuste Stahlrohr-Konstruktion mit kräftigen Verbindungsklauen. Bügel und Querrohr mit Softgrip-Bezug. Im ausgeklinkten Zustand mittels 2 Hilfsrollen kräfteschonend verfahrbar.

Gebrauchsmuster
20 2014 010 367



Anwendungsbeispiel

Bestell-Nr.	Tragkraft kg	Ladefläche L x B mm	für Palettengröße mm	Höhe mm		Eigengewicht kg	Preis Euro
				ohne Paletten-Fahrgestell	mit Paletten-Fahrgestell		
22921/7016	1200	1210 x 810	1200 x 800	370	652	19	146,-
22892/7016			Einklink-Rohrschiebebügel			7,5	192,-



Etagen- | Kastenwagen

Stahlrohr und Profilstahl bzw. Winkelstahl geschweißt, pulverbeschichtet anthrazitgrau RAL 7016.

1 fester und 3 bzw. 4 Einlegeböden aus tragfähigen, biegesteifen Sandwichplatten, Oberfläche mittelgrau.

Einlegeböden variabel einsetzbar, im Raster von 100 mm.

Tragkraft pro Einlegeboden 90 kg.

2 Lenk- und 2 Bockrollen, TPE-Bereifung 200 x 40 mm, Naben mit Rillenkugellager.



8301/7016 - 8303/7016

Etagenwagen

Baukasten-System

8301/7016 - 8303/7016

Feststeller an den Lenkrollen gem. EN 1757-3 (Sicherheit von Plattformwagen).

Einlegeböden für Etagenwagen

Mehr- oder Minderpreis, inklusiv 1 Paar Aufagewinkeln

Größe mm	Bestell-Nr.	Euro
1000 x 600	E8101ETAW/7016	51,-
1000 x 700	E8102ETAW/7016	59,-
1200 x 800	E8103ETAW/7016	73,-

Versteifungsstreben für Etagenwagen

Verschraubbar, erhöhen die Tragkraft der Einlegeböden von 90 auf 150 kg. 1 Paar wird pro Wagen mitgeliefert. Zur Tragkraftehöhung weiterer Böden bitte entsprechend zusätzlich bestellen.

1 Paar zusätzlich für 1 Boden

Größe mm	Bestell-Nr.	Euro
1000 x 600	E8101VK/7016	42,-
1000 x 700	E8102VK/7016	42,-
1200 x 800	E8103VK/7016	43,-

Kastenwagen

5392/7016 | 5393/7016

Fest verschweißte Winkelstahlkonstruktion mit Rohrschiebegriff und Doppel-Flügeltür.

Füllungen aus Drahtgitter 40 x 40 x 4 mm.

TOTALSTOP-Zentralbrems-system an den Lenkrollen gem. EN 1757-3 (Sicherheit von Plattformwagen).



5392/7016 - 5393/7016



Versteifungsstreben
erhöhen die Tragkraft der Einlegeböden.



Treibriegelverschluss
mit Schwenkhebel und Zylinderschloss.



TOTALSTOP - Das fetra-Zentralbrems-system
Mit nur einem Fußtritt werden Raddrehung und Schwenkbewegung beider Lenkrollen blockiert. Das Bremspedal bleibt immer im Sichtfeld des Bedieners.

Serienmäßig an allen Kastenwagen.



	Bestell-Nr.	Tragkraft kg	Ladefläche L x B mm	Außenmaße L x B x H mm	Etagenhöhen mm	Eigengewicht kg	Preis Euro
Etagenwagen	8301/7016	600	1000 x 600	1169 x 609 x 1800	269, 669, 1069, 1469	64	447,-
	8302/7016	600	1000 x 700	1169 x 709 x 1800	269, 669, 1069, 1469	69	475,-
	8303/7016	600	1200 x 800	1369 x 809 x 1800	269, 669, 1069, 1469	86	546,-
Kastenwagen	5392/7016	750	1000 x 680	1170 x 745 x 1792	292, 582, 882, 1182, 1482	144	1.275,-
	5393/7016	750	1200 x 780	1370 x 845 x 1792	292, 582, 882, 1182, 1482	175	1.528,-
Zusatzböden	1325/7016			für Kastenwagen 5392/7016			66,-
	1926/7016			für Kastenwagen 5393/7016			92,-

Zubehör S. 183-185



B1330L/7016

Stahlrohrkarre B1330L/7016

Handliche Stahlrohrkarre mit Stahlblechschaufel, stabile Schweißkonstruktion, pulverbeschichtet, anthrazitgrau RAL 7016. Sicherheitsgriffe. Stahlblechschaufel anschraubbar und dadurch austauschbar, mit auswechselbaren Kunststoff-Gleitkufen.

Räder mit Luftbereifung auf Kunststoff-Felgen, Naben mit Rollenlagerung.

Bügel oben und Querstreben durchgebogen. Für den sicheren Transport von runden Gütern, wie Rollen, Kannen, Eimern usw.

Zerlegte Anlieferung.

Gebrauchsmuster
20 2004 010 071.1

	Bestell-Nr.	Tragkraft kg	Höhe mm	Schaufel-länge mm	Schaufel-breite mm	Gesamt-breite mm	Luft-Bereifung mm	Eigengewicht kg	Preis Euro
Stapelkarre	B1330L/7016	300	1300	250	320	580	260 x 85	15	169,-

➤ Weitere Geräte in anthrazitgrau RAL 7016 finden Sie auf folgenden Seiten:

➤ Muldenkipper



Seite 121-123

➤ Stapler & Hubtischwagen



Seite 171-173

➤ Eckenroller



Seite 178

GRIFFROLLER



Griff:

Einhandbedienung für den schnellen Kleintransport bis 250 kg.



Ladefläche:

Ladefläche aus Holz, wahlweise auch mit Stahlblech möglich.

TPE-Rolle:

Die innovative TPE-Leichtlaufrolle im attraktiven fetra-Design ist spurlos und geruchsneutral. Besonders leichtlaufendes Rillenkugellager.



Anwendungsgebiet:

Leicht und wendig zu führen, auch in schmalen Gängen. Ideal für Kisten und Kästen.



Griffroller

aus Stahlrohr, geschweißt, pulverbeschichtet brillantblau RAL 5007, mit Stahlblech- oder Holzplattform, Griffe anschraubbar, 1 bzw. 2 Lenk- und 2 Bockrollen, TPE-Bereifung, 125 x 32 mm, Naben mit Rillenkugellager.

Feststeller an den Lenkrollen, gemäß der Europäischen Norm EN 1757-3 (Sicherheit von Plattformwagen).

1158* | 1161*

Plattform mit im Rahmen liegenden Holzwerkstoffplatten, Oberfläche Buchendekor.

1163*

Plattform mit bündig eingeschweißtem Stahlblech 2 mm stark, pulverbeschichtet.

2167*

mit abnehmbarem Kunststoffkasten 600 x 400 x 220 mm. Rahmen Winkelstahlkonstruktion 610 x 410 mm, Deichsel Stahlrohr verschraubbar, pulverbeschichtet brillantblau RAL 5007.

1164

mit 2 Holzplattformen, Griffe anschraubbar.

Tragkraft obere Ladefläche 100 kg.

1197

wie 1164, jedoch mit 2 Stahlblechplattformen, bündig eingeschweißt, 2 mm stark, pulverbeschichtet.

*Ausstattung mit TOTALSTOP nicht möglich.



	Bestell-Nr.	Tragkraft kg	Ladefläche L x B mm	Außenmaße L x B x H mm	Etagenhöhen mm	Eigengewicht kg	Preis Euro
Griffroller	1158*	200	600 x 450	860 x 450 x 860	195	11	125,-
	1161*	250	600 x 500	890 x 500 x 860	195	12	163,-
	1163*	250	600 x 500	890 x 500 x 860	195	14	181,-
	2167*	250	610 x 410	890 x 410 x 860	209	13	177,-
	1164	250	600 x 450	860 x 450 x 875	195, 770	19	249,-
	1197	250	600 x 450	860 x 450 x 875	195, 770	21	288,-

Zubehör S. 183-185



Kistenroller | Ballenroller

aus Winkelstahl, geschweißt, pulverbeschichtet brillantblau RAL 5007, 4 Lenkrollen mit TPE-Bereifung, Naben mit Rillenkugellager

2 Stück mit Feststeller, gemäß der Europäischen Norm EN 1757-3 (Sicherheit von Plattformwagen).

1165
mit offenem Rahmen

1166 | 1169 | 1170
mit Holz-Plattform

2166 | 2173 | 2174
mit Holz-Plattform mit Riefengummi bespannt

1167
mit Stahl-Tränenblech-Plattform

1187
mit Aluminium-Quintettblech-Plattform und Griffloch

1168
mit Bügel-Konstruktion für Rollen, Ballen u. ä.



1165



1166 | 1169 | 1170



2166 | 2173 | 2174



1167



1187



1168

	Bestell-Nr.	Tragkraft kg	Rad-Ø mm	Ladefläche L x B mm	Außenmaße L x B x H mm	Etagenhöhen mm	Eigengewicht kg	Preis Euro
Kistenroller	1165	400	125	500 x 500	500 x 500 x 183	183	11	125,-
	1166	400	125	500 x 500	500 x 500 x 199	199	13	148,-
	1169	400	125	600 x 600	600 x 600 x 199	199	16	155,-
	1170	400	125	700 x 700	700 x 700 x 199	199	19	163,-
	2166	400	125	500 x 500	500 x 500 x 201	201	14	181,-
	2173	400	125	600 x 600	600 x 600 x 201	201	17	196,-
	2174	400	125	700 x 700	700 x 700 x 201	201	20	209,-
	1167	400	125	500 x 500	500 x 500 x 185	185	14,5	121,-
	1187	250	125	500 x 500	500 x 500 x 184	184	9	159,-
Ballenroller	1168	400	125	500 x 500	500 x 500 x 288	288	13	169,-

Zubehör S. 183-185

Unverbindliche Verkaufspreise exkl. MwSt.

MAGAZINWAGEN | KLAPPWAGEN



Klappmechanismus:
Ideal für unterwegs. Einfach und schnell zu bedienen und im PKW zu verstauen.



Ausführung:
In Stahl- und Aluminiumausführung erhältlich.



Große Vielfalt:
Handliche Wagen für den schnellen Transport von kleinen Lasten.



Magazinwagen

1200 | 1202 | 2100 | 2102

Stahlrohr, Schweißkonstruktion, pulverbeschichtet, brillantblau RAL 5007. Plattform Holzwerkstoffplatte, Oberfläche Buchendekor. 2 Lenk- und 2 Bockrollen, TPE-Bereifung, Naben mit Rillenkugellager.

Feststeller an den Lenkrollen, gemäß der Europäischen Norm EN 1757-3 (Sicherheit von Plattformwagen).

Ladeflächenhöhe:
Rad-Ø 125 mm: 206 mm
Rad-Ø 160 mm: 233 mm



1200 | 1202



2100 | 2102

Tischwagen

Baukastensystem, komplett verschraubbar. Lieferung zerlegt, Profilstahl/Stahlrohr-Schweißkonstruktion, pulverbeschichtet, brillantblau RAL 5007. Böden Holzwerkstoffplatte, Oberfläche Buchendekor, 2 Lenk- und 2 Bockrollen, TPE-Bereifung, Naben mit Rillenkugellager. Feststeller an den Lenkrollen.

1600 | 1602

Etagenhöhen: 209/826 mm
Tragkraft obere Etage 80 kg.



1600 | 1602



1800 | 1802

1800 | 1802

Ausführung wie oben, jedoch mit 3 Etagen.

Etagenhöhen:
209/515/826 mm

Tragkraft obere und mittlere
Ladefläche 80 kg.



2600 | 2602



2610 | 2612

2600 | 2602

Etagenhöhen: 233/736 mm
Tragkraft obere Ladefläche
120 kg.

2610 | 2612

Ausführung wie oben,
jedoch mit 3 Etagen.

Etagenhöhen: 233/485/736 mm

Tragkraft obere und mittlere
Ladefläche 120 kg.

	Bestell-Nr.	Tragkraft kg	Rad-Ø mm	Ladefläche L x B mm	Außenmaße L x B x H mm	Eigengewicht kg	Preis Euro
Magazinwagen	1200	250	125	850 x 450	1100 x 450 x 910	14	149,-
	1202	250	125	1000 x 600	1250 x 600 x 910	19	174,-
	2100	400	160	850 x 500	1030 x 505 x 953	21	187,-
	2102	400	160	1000 x 700	1180 x 705 x 953	29	203,-
Tischwagen	1600	200	125	850 x 500	1030 x 500 x 1020	25	218,-
	1602	200	125	1000 x 600	1180 x 600 x 1020	28	249,-
	1800	200	125	850 x 500	1030 x 500 x 1020	34	267,-
	1802	200	125	1000 x 600	1180 x 600 x 1020	40	309,-
	2600	400	160	850 x 500	970 x 505 x 968	29	272,-
	2602	400	160	1000 x 700	1120 x 705 x 968	41	299,-
	2610	400	160	850 x 500	970 x 505 x 968	36	338,-
	2612	400	160	1000 x 700	1120 x 705 x 968	51	363,-

Zubehör S. 183-185



3120



3100 | 3101



3112



3113



3130



3132

Alu-Plattformwagen 3120

mit klappbarem Rohrschiebe-
bügel, Ladefläche geschlossen
mit rutschhemmender Ober-
fläche, stabile abgerundete
Kantenprofile. Rohrschiebebü-
gel mit breiter Querstrebe und
kräftigem Klapp-Beschlag.

2 Lenk- und 2 Bockrollen,
Vollgummi-Bereifung,
Feststeller an den Lenkrollen.
Zerlegte Anlieferung.

Ganzstahlwagen 3100 | 3101

Plattformen aus Stahlblech
gepresst, pulverbeschichtet
brillantblau RAL 5007, mit
aufgeklebtem Antirutschbelag
und umlaufender Schutzleiste.
Rohrschiebebügel klappbar,
mit breiter Querstrebe, pul-
verbeschichtet, Klappgelenk
glanzverzinkt.

2 Lenk- und 2 Bockrollen,
Vollgummi-Bereifung,
Feststeller an den Lenkrollen.
Zerlegte Anlieferung.

3112 | 3113

Tischwagen mit 2 oder 3
Etagen. Rohrschiebebügel
feststehend, glanzverzinkt.

Etagenhöhen:

3112 = 140/655 mm

3113 = 140/390/655 mm

Gesamthöhe: 860 mm

Tragkraft obere und mittlere
Ladefläche 60 kg.

Kunststoffplattenwagen

Plattformen aus Kunststoff
gespritzt mit rutschhem-
mender Oberfläche. Farbe blau.
Rohrschiebebügel.

2 Lenk- und 2 Bockrollen,
Vollgummi-Bereifung blaugrau
„spurlos“.

Zerlegte Anlieferung.

3130

Rohrschiebebügel klappbar,
mit breiter Querstrebe und
Klappgelenk, glanzverzinkt.

3132

Tischwagen mit 2 Etagen.
Rohrschiebebügel feststehend,
glanzverzinkt.

Etagenhöhen: 185/715 mm
Gesamthöhe: 890 mm

Tragkraft obere Ladefläche
80 kg.

Das auf S. 183-185 aufgeführte
Zubehör ist für die Wagen der Seite
25 nicht lieferbar.

	Bestell-Nr.	Tragkraft kg	Rad-Ø mm	Ladefläche L x B mm	Außenmaße L x B x H mm	Eigengewicht kg	Preis Euro
Alu-Plattformwagen	3120	150	100	740 x 480	760 x 495 x 885	10	165,-
Ganzstahlwagen	3100	150	100	740 x 480	760 x 495 x 860	12,5	99,-
	3101	250	125	910 x 610	920 x 630 x 890	18,5	149,-
	3112	120	100	740 x 480	760 x 495 x 860	21	159,-
	3113	120	100	740 x 480	760 x 495 x 860	26	193,-
Kunststoffplattenwagen	3130	200	125	810 x 500	815 x 540 x 890	13	149,-
	3132	200	125	810 x 500	815 x 540 x 890	18,5	195,-



Klappwagen 1132 | 1154

Stahlrohrwagen, pulverbeschichtet, mit Holzwerkstoffplatten, Oberfläche Buchendekor. Schiebebügel auf Plattform klappbar.

2 Lenk- und 2 Bockrollen, TPE-Bereifung, Naben mit Rillenkugellager.

Feststeller an den Lenkrollen, gemäß der Europäischen Norm EN 1757-3 (Sicherheit von Plattformwagen).

Ladeflächenhöhe:
Rad-Ø 125 mm: 205 mm
Rad-Ø 160 mm: 230 mm

1133 | 1134

wie 1132 | 1154, jedoch Alurohrwagen mit Aluplattform.

1140 | 1141

wie 1132 | 1154, jedoch mit 2 Bügeln und mit klappbarer Tischplattform aus Stahlrohr, Ladefläche Holzwerkstoffplatte.

Etagenhöhen:
1140 = 205/860 mm
1141 = 230/885 mm

Tragkraft obere Ladefläche 80 kg.

Deutsches Patent 100 62 425

1180 | 1181

wie 1140 | 1141, jedoch Alurohrwagen mit Aluplattform.



1132 | 1154



1140 | 1141



1133 | 1134



1180 | 1181

	Bestell-Nr.	Tragkraft kg	Rad-Ø mm	Ladefläche L x B mm	Außenmaße L x B x H mm	Eigengewicht kg	Preis Euro
Klappwagen	1132	250	125	720 x 450	815 x 470 x 930	16	181,-
	1154	250	160	900 x 600	995 x 620 x 965	25	218,-
	1133	200	125	720 x 450	815 x 470 x 930	11	292,-
	1134	200	160	900 x 600	995 x 620 x 965	18	378,-
	1140	250	125	720 x 450	900 x 470 x 900	26	338,-
	1141	250	160	900 x 600	1080 x 620 x 930	40	389,-
	1180	200	125	720 x 450	900 x 470 x 900	18	563,-
	1181	200	160	900 x 600	1080 x 620 x 930	27	664,-

Zubehör S. 183-185

Unverbindliche Verkaufspreise exkl. MwSt.



2500-K | 2501-K | 2502-K | 2503-K

Klappwagen

2500-K | 2501-K |
2502-K | 2503-K

Klappwagen aus Stahlrohr und Profilstahl geschweißt, pulverbeschichtet brillantblau RAL 5007. Ladefläche aus Holzwerkstoffplatte, Oberfläche Buchendekor. Schiebebügel auf Plattform klappbar.

2 Lenk- und 2 Bockrollen, TPE-Bereifung (spurlos), Naben mit Rillenkugellager. **Feststeller an den Lenkrollen, gemäß der Europäischen Norm EN 1757-3 (Sicherheit von Plattformwagen).**

Ladeflächenhöhe:
TPE 160 Ø = 228 mm
TPE 200 Ø = 270 mm
Luft 220 Ø = 285 mm

Deutsches Patent
10 2010 052 491



3301



3601

Optiliner

Die optimale Griffhaltung ist die ergonomische Alternative zum klassischen Schiebebügel.

Konstruktion und Ausführung wie Klappwagen 1132, jedoch Holzwerkstoffplatten-Oberfläche rot.

3301

Ladehöhe: 230 mm
Gesamthöhe geklappt: 355 mm

3601

Optiliner-Tischwagen Ausführung wie Optiliner, jedoch nicht klappbar. Etagenhöhen 230/735 mm, Tragkraft obere Ladefläche 200 kg.



Optiliner Griff

Ergonomischer Griff für einen besseren Schiebekomfort.

	Bestell-Nr.	Tragkraft kg	Rad-Ø mm	Ladefläche L x B mm	Außenmaße L x B x H mm	Eigengewicht kg	Preis Euro
Klappwagen	2500-K	500	160	850 x 500	975 x 509 x 1057	24	285,-
	2501-K	600	200	1000 x 600	1125 x 609 x 1099	28	298,-
	2502-K	600	200	1000 x 700	1125 x 709 x 1099	32	300,-
	2503-K	600	200	1200 x 800	1325 x 809 x 1099	37	323,-
Optiliner	3301	400	160	900 x 600	1010 x 620 x 1030	25	229,-
Optiliner-Tischwagen	3601	400	160	900 x 600	1115 x 600 x 1030	34	292,-

Zubehör S. 183-185

WAGEN-MULTIVARIO



Baukasten-System:

Multifunktionales Baukasten-System mit dem bewährten fetra Steck- und Schraubprinzip. Die MultiVario-Transporter lassen sich vielfach verändern, austauschen und ergänzen.



MultiVario:

Die Systemteile werden einfach eingesteckt und festgeschraubt.



TPE-Rolle:

Die innovative TPE-Leichtlaufrolle im attraktiven fetra-Design ist spurlos und geruchsneutral. Besonders leichtlaufendes Rillenkugellager.



Eleganz:

Elegante Rahmenkonstruktion aus einem Guss mit runden Ecken.





2500 | 2501 | 2502 | 2503



2500B | 2501B | 2502B | 2503B



2580 | 2581 | 2582 | 2583



2590 | 2591 | 2592 | 2593



MultiVario-Transporter
fetra-Steck- und Schraubprinzip



Wasserfeste und weitere
Plattformen
für MultiVario-Transporter
(Details siehe Seite 184)

MultiVario-Transporter Baukasten-System

Der MultiVario-Transporter lässt sich vielfach verändern, austauschen und ergänzen. Die Systemteile werden einfach in das Basiselement 2590-2593 eingesteckt und festgeschraubt.

Stahlrohr und Profilstahl geschweißt, pulverbeschichtet, dauerhaft oberflächengeschützt, schlag- und kratzfest. Plattform Holzwerkstoffplatten, Oberfläche Buchendekor.

2 Lenk- und 2 Bockrollen, TPE-Bereifung 160 x 40 bzw. 200 x 40 mm, Naben mit Rillenkugellager oder gegen Mehrpreis Luft- Bereifung 220 x 70 mm, Naben mit Rollenlager.

Feststeller an den Lenkrollen, gemäß der Europäischen Norm EN 1757-3 (Sicherheit von Plattformwagen).

Ladeflächenhöhe:
TPE 160 Ø = 228 mm
TPE 200 Ø = 270 mm
Luft 220 Ø = 285 mm

Schiebebügelwagen 2500B - 2503B

Plattform aus Stahlblech bündig mit Rahmen, sauber eingeschweißt, ebenfalls pulverbeschichtet RAL 5007.

Rungenwagen 2580 - 2583

Rungen 693/640 mm lang

Zubehör MultiVario

- Andere Beräderng
- 4 Lenkrollen
- Schutzleiste
- Abweiserrollen
- Schreibrtafel
- Drahtkorb
- Softgrip-Schiebegriff
- Totmannbremse
- Klappbarer Schiebepügel
- Elektroantrieb 2200
- Wasserfeste Plattformen
- Hart PVC
- Riefengummi
- Scannerhalter
- Tablethalterung
- Flaschenhalterung
- Papierrollenhalter
- Abfallsammler

Zubehör S. 183-185

	Bestell-Nr.	Tragkraft kg	Rad-Ø mm	Ladefläche L x B mm	Außenmaße L x B x H mm	Eigengewicht kg	Preis Euro
Schiebebügelwagen	2500	500	160	850 x 500	975 x 509 x 948	23	196,-
	2501	600	200	1000 x 600	1125 x 609 x 990	27	209,-
	2502	600	200	1000 x 700	1125 x 709 x 990	30	211,-
	2503	600	200	1200 x 800	1325 x 809 x 990	35	234,-
Schiebebügelwagen mit Blechplattform	2500B	500	160	850 x 500	975 x 509 x 948	28	228,-
	2501B	600	200	1000 x 600	1125 x 609 x 990	35	251,-
	2502B	600	200	1000 x 700	1125 x 709 x 990	38	252,-
	2503B	600	200	1200 x 800	1325 x 809 x 990	47	301,-
Rungenwagen	2580	500	160	850 x 500	1100 x 509 x 923	24	203,-
	2581	600	200	1000 x 600	1250 x 609 x 960	29	213,-
	2582	600	200	1000 x 700	1250 x 709 x 960	32	217,-
	2583	600	200	1200 x 800	1450 x 809 x 960	37	234,-
Basiswagen	2590	500	160	850 x 500	919 x 509 x 228	22	169,-
	2591	600	200	1000 x 600	1069 x 609 x 270	25	179,-
	2592	600	200	1000 x 700	1069 x 709 x 270	30	181,-
	2593	600	200	1200 x 800	1269 x 809 x 270	35	196,-



MultiVario-Transporter Baukasten-System

Der MultiVario-Transporter lässt sich vielfach verändern, austauschen und ergänzen. Die Systemteile werden einfach in das Basiselement 2590-2593 eingesteckt und festgeschraubt.

Stahlrohr und Profilstahl geschweißt, pulverbeschichtet, dauerhaft oberflächenschutz, schlag- und kratzfest. Plattform Holzwerkstoffplatten, Oberfläche Buchendekor.

2 Lenk- und 2 Bockrollen, TPE-Bereifung 160 x 40 bzw. 200 x 40 mm, Naben mit Rillenkugellager oder gegen Mehrpreis Luft-Bereifung 220 x 70 mm, Naben mit Rollenlager.

Feststeller an den Lenkrollen, gemäß der Europäischen Norm EN 1757-3 (Sicherheit von Plattformwagen).

Ladeflächenhöhe:
TPE 160 Ø = 228 mm
TPE 200 Ø = 270 mm
Luft 220 Ø = 285 mm



2510 | 2511 | 2512 | 2513



2520 | 2521 | 2522 | 2523



2530 | 2531 | 2532 | 2533



2550 | 2551 | 2552 | 2553



Stirnwandwagen

Doppel-Stirnwandwagen 2510 - 2513 | 2520 - 2523

Stirnwände aus Holzwerkstoffplatten, Oberfläche Buchendekor.

Stirnwandhöhe: 500 mm

Dreiwandwagen

Vierwandwagen

2530 - 2533 | 2550 - 2553

Stirn- und Längswände aus Holzwerkstoffplatten, Oberfläche Buchendekor.

Stirnwandhöhe: 500 mm

Längswandhöhe: 500 mm

Vierwandwagen mit einer herausnehmbaren Längswand

	Bestell-Nr.	Tragkraft kg	Rad-Ø mm	Ladefläche L x B mm	Außenmaße L x B x H mm	Eigengewicht kg	Preis Euro
Stirnwandwagen	2510	500	160	850 x 500	970 x 509 x 948	26	221,-
	2511	600	200	1000 x 600	1120 x 609 x 990	33	234,-
	2512	600	200	1000 x 700	1120 x 709 x 990	33	239,-
	2513	600	200	1200 x 800	1320 x 809 x 990	39	256,-
Doppel-Stirnwandwagen	2520	500	160	850 x 500	1030 x 509 x 948	30	278,-
	2521	600	200	1000 x 600	1180 x 609 x 990	38	293,-
	2522	600	200	1000 x 700	1180 x 709 x 990	42	297,-
	2523	600	200	1200 x 800	1380 x 809 x 990	48	317,-
Dreiwandwagen	2530	500	160	850 x 500	1030 x 509 x 948	34	317,-
	2531	600	200	1000 x 600	1180 x 609 x 990	42	331,-
	2532	600	200	1000 x 700	1180 x 709 x 990	46	338,-
	2533	600	200	1200 x 800	1380 x 809 x 990	54	360,-
Vierwandwagen	2550	500	160	850 x 500	1030 x 509 x 948	38	352,-
	2551	600	200	1000 x 600	1180 x 609 x 990	47	363,-
	2552	600	200	1000 x 700	1180 x 709 x 990	51	374,-
	2553	600	200	1200 x 800	1380 x 809 x 990	59	402,-

Zubehör S. 183-185



1510 | 1511 | 1512 | 1513



1520 | 1521 | 1522 | 1523



1530 | 1531 | 1532 | 1533



1550 | 1551 | 1552 | 1553



MultiVario-Transporter Baukasten-System

Der MultiVario-Transporter lässt sich vielfach verändern, austauschen und ergänzen. Die Systemteile werden einfach in das Basiselement 2590-2593 eingesteckt und festgeschraubt.

Stahlrohr und Profilstahl geschweißt, pulverbeschichtet, dauerhaft oberflächengeschützt, schlag- und kratzfest. Plattform Holzwerkstoffplatten, Oberfläche Buchendekor.

2 Lenk- und 2 Bockrollen, TPE-Bereifung 160 x 40 bzw. 200 x 40 mm, Naben mit Rillenkugellager oder gegen Mehrpreis Luft-Bereifung 220 x 70 mm, Naben mit Rollenlager.

Feststeller an den Lenkrollen, gemäß der Europäischen Norm EN 1757-3 (Sicherheit von Plattformwagen).

Ladeflächenhöhe:
TPE 160 Ø = 228 mm
TPE 200 Ø = 270 mm
Luft 220 Ø = 285 mm

Stirnwandwagen Doppel-Stirnwandwagen 1510 - 1513 | 1520 - 1523

Stirnwände aus Drahtgitter 50 x 50 x 4 mm.
Stirnwandhöhe: 500 mm

Dreiwandwagen Vierwandwagen 1530 - 1533 | 1550 - 1553

Stirn- und Längswände aus Drahtgitter 50 x 50 x 4 mm.
Stirnwandhöhe: 500 mm
Längswandhöhe: 500 mm

Vierwandwagen mit einer herausnehmbaren Längswand

	Bestell-Nr.	Tragkraft kg	Rad-Ø mm	Ladefläche L x B mm	Außenmaße L x B x H mm	Eigengewicht kg	Preis Euro
Stirnwandwagen	1510	500	160	850 x 500	970 x 509 x 948	26	213,-
	1511	600	200	1000 x 600	1120 x 609 x 990	34	224,-
	1512	600	200	1000 x 700	1120 x 709 x 990	37	232,-
	1513	600	200	1200 x 800	1320 x 809 x 990	43	249,-
Doppel-Stirnwandwagen	1520	500	160	850 x 500	1030 x 509 x 948	30	264,-
	1521	600	200	1000 x 600	1180 x 609 x 990	38	277,-
	1522	600	200	1000 x 700	1180 x 709 x 990	42	283,-
	1523	600	200	1200 x 800	1380 x 809 x 990	48	302,-
Dreiwandwagen	1530	500	160	850 x 500	1030 x 509 x 948	34	308,-
	1531	600	200	1000 x 600	1180 x 609 x 990	42	325,-
	1532	600	200	1000 x 700	1180 x 709 x 990	46	327,-
	1533	600	200	1200 x 800	1380 x 809 x 990	54	354,-
Vierwandwagen	1550	500	160	850 x 500	1030 x 509 x 948	38	351,-
	1551	600	200	1000 x 600	1180 x 609 x 990	47	371,-
	1552	600	200	1000 x 700	1180 x 709 x 990	51	374,-
	1553	600	200	1200 x 800	1380 x 809 x 990	59	403,-



MultiVario-Transporter Baukasten-System

Der MultiVario-Transporter lässt sich vielfach verändern, austauschen und ergänzen. Die Systemteile werden einfach in das Basiselement 2590-2593 eingesteckt und festgeschraubt.

Stahlrohr und Profilstahl geschweißt, pulverbeschichtet, dauerhaft oberflächengeschützt, schlag- und kratzfest. Plattform Holzwerkstoffplatten, Oberfläche Buchendekor.

2 Lenk- und 2 Bockrollen, TPE-Bereifung 160 x 40 bzw. 200 x 40 mm, Naben mit Rillenkugellager oder gegen Mehrpreis Luft-Bereifung 220 x 70 mm, Naben mit Rollenlager.

Feststeller an den Lenkrollen, gemäß der Europäischen Norm EN 1757-3 (Sicherheit von Plattformwagen).

Ladeflächenhöhe:
TPE 160 Ø = 228 mm
TPE 200 Ø = 270 mm
Luft 220 Ø = 285 mm



2560 | 2561 | 2562 | 2563



1580 | 1581 | 1582 | 1583



2541 | 2542 | 2543



2571 | 2572 | 2573



Kastenwagen

2560 | 2561 | 2562 | 2563

Wände aus Holzwerkstoffplatten, Oberfläche Buchendekor, Wandhöhe 250 mm, alle 4 Wände einzeln herausnehmbar.

Innenbreite =
Ladefläche – 60 mm.

Seitenbügelwagen

1580 | 1581 | 1582 | 1583

Bügelhöhe 720 mm

Innenbreite =
Ladefläche – 60 mm.

Ballenwagen

2541 | 2542 | 2543

Wände aus Holzwerkstoffplatten, Oberfläche Buchendekor,

Wandhöhe 620/750 mm,

Innenbreite =
Ladefläche – 60 mm.

Längswandwagen

2571 | 2572 | 2573

2 Rohrbügel mit vertikalen Streben im Abstand von ca. 130 mm.

Wandhöhe 750 mm,

Innenbreite =
Ladefläche – 60 mm.

Zubehör S. 183-185

	Bestell-Nr.	Tragkraft kg	Rad-Ø mm	Ladefläche L x B mm	Außenmaße L x B x H mm	Eigengewicht kg	Preis Euro
Kastenwagen	2560	500	160	850 x 500	970 x 509 x 948	30	331,-
	2561	600	200	1000 x 600	1120 x 609 x 990	36	361,-
	2562	600	200	1000 x 700	1120 x 709 x 990	40	363,-
	2563	600	200	1200 x 800	1320 x 809 x 990	46	391,-
Seitenbügelwagen	1580	500	160	850 x 500	910 x 509 x 948	29	267,-
	1581	600	200	1000 x 600	1060 x 609 x 990	35	276,-
	1582	600	200	1000 x 700	1060 x 709 x 990	40	278,-
	1583	600	200	1200 x 800	1260 x 809 x 990	44	296,-
Ballenwagen	2541	600	200	1000 x 600	1060 x 609 x 1025	42	348,-
	2542	600	200	1000 x 700	1060 x 709 x 1025	45	352,-
	2543	600	200	1200 x 800	1260 x 809 x 1025	54	374,-
Längswandwagen	2571	600	200	1000 x 600	1060 x 609 x 1025	39	329,-
	2572	600	200	1000 x 700	1060 x 709 x 1025	42	331,-
	2573	600	200	1200 x 800	1260 x 809 x 1025	48	361,-

TISCHWAGEN



Ergonomie:
Nachrüstbarer Schiebebügel. Mittels Kunststoffschellen ist die Höhe für die optimale Griffposition justierbar.



Ladeflächen:
Tischwagen mit bündiger Ladefläche oder mit Rand. Verschiedene Oberflächenmaterialien.



TPE-Rolle:
Die innovative TPE-Leichtlaufrolle im attraktiven fetra-Design ist spurlos und geruchsneutral. Besonders leichtlaufendes Rillenkugellager.



Baukasten-System:
Multifunktionales Baukasten-System mit dem bewährten fetra Steck- und Schraubprinzip. Die MultiVario-Transporter lassen sich vielfach verändern, austauschen und ergänzen.





Schwere Tischwagen Baukasten-System

Stahlrohr und Profilstahl geschweißt, pulverbeschichtet, dauerhaft oberflächenschutz, schlag- und kratzfest. Plattformen aus Holzwerkstoffplatten, Oberfläche Buchen-dekor.

2 Lenk- und 2 Bockrollen, TPE-Bereifung 160 x 40 bzw. 200 x 40 mm, Naben mit Rillenkugellager oder gegen Mehrpreis Luft-Bereifung 220 x 70 mm, Naben mit Rollenlager.

Feststeller an den Lenkrollen, gemäß der Europäischen Norm EN 1757-3 (Sicherheit von Plattformwagen).

Tragkraft obere und mittlere Ladefläche 200 kg.

2496

Quadratische Ladeflächen
600 x 600 mm.

2 Etagen.

2400 | 2401 | 2402 | 2403

Rechteckige Ladeflächen
in 4 Größen.

2 Etagen.

2420 | 2421 | 2422 | 2423

Rechteckige Ladeflächen
in 4 Größen.

3 Etagen.

2440 | 2441 | 2442 | 2443

Rechteckige Ladeflächen
in 2 Größen.

4 Etagen.



2496



2400 | 2401 | 2402 | 2403



2420 | 2421 | 2422 | 2423



2440 | 2441 | 2442 | 2443



Stahlblechschublade

Anbausatz für Tischwagen mit Kugelauszug und Zylinderschloss. H x B x T innen: 105 x 410 x 475 mm

(2 Stück pro Wagen möglich, außer bei 2496, 2400 und 2420 1 Stück pro Wagen möglich).

Nicht nachrüstbar.



Schubladen-Einteilungs-Set

aus verzinktem Stahlblech, steckbar. 2 Längsteiler und 6 Trennbleche.



Scannerhalter

Details siehe Seite 185.



Griff höhenverstellbar

Details siehe Seite 185.

	Bestell-Nr.	Tragkraft kg	Rad-Ø mm	Ladefläche L x B mm	Außenmaße L x B x H mm	Anzahl der Böden	Etagenhöhen mm	Eigengewicht kg	Preis Euro
Tischwagen	2496	500	160	600 x 600	737 x 609 x 860	2	228, 860	32	271,-
	2400	500	160	850 x 500	1047 x 509 x 860	2	228, 860	36	299,-
	2401	600	200	1000 x 600	1197 x 609 x 900	2	270, 900	44	309,-
	2402	600	200	1000 x 700	1197 x 709 x 900	2	270, 900	49	316,-
	2403	600	200	1200 x 800	1397 x 809 x 900	2	270, 900	58	338,-
	2420	500	160	850 x 500	1047 x 509 x 860	3	228, 544, 860	50	455,-
	2421	600	200	1000 x 600	1197 x 609 x 900	3	270, 585, 900	61	468,-
	2422	600	200	1000 x 700	1197 x 709 x 900	3	270, 585, 900	67	479,-
	2423	600	200	1200 x 800	1397 x 809 x 900	3	270, 585, 900	79	513,-
	2440	500	160	850 x 500	1047 x 509 x 1179	4	228, 544, 860, 1179	64	574,-
2441	600	200	1000 x 600	1197 x 609 x 1218	4	270, 585, 900, 1218	78	595,-	
2442	600	200	1000 x 700	1197 x 709 x 1218	4	270, 585, 900, 1218	88	609,-	
2443	600	200	1200 x 800	1397 x 809 x 1218	4	270, 585, 900, 1218	107	654,-	
Stahlblechschublade	2149	-	-	-	-	-	-	6	199,-
Einteilungs-Set	2148/ES	-	-	-	-	-	-	3	55,-

Zubehör S. 183-185



2496B



2400B | 2401B | 2402B | 2403B



2496W



2400W | 2401W | 2402W | 2403W



Papierrollenhalter

Anbausatz für Wagen. Geeignet für Papierrollen bis 210 mm Durchmesser und 210 mm Breite.
Details siehe Seite 185.



Flaschenhalterung

Für handelsübliche runde Sprühflaschen bis Ø 110 mm. Rohrstrebe vielfach gelocht, mit einer Klemmschelle zur Befestigung der Halterung beliebig positionierbar.
Details siehe Seite 185.



Abfallsammler

Mit Schellenbefestigung für Rohr Ø 27 mm. Für 120 Liter Säcke.
Details siehe Seite 185.



Tablethalterung

Details siehe Seite 185.

Schwere Tischwagen Baukasten-System

Stahlrohr und Profilstahl geschweißt, pulverbeschichtet, dauerhaft oberflächengeschützt, schlag- und kratzfest.

- Plattformen Stahlblech bündig mit Rahmen, sauber eingeschweißt, ebenfalls pulverbeschichtet brillantblau RAL 5007.

- Alternativ anstatt der Stahlblech-Plattformen Stahlblechwannen, mit 10 mm hohem Rand, öldicht verschweißt.

2 Lenk- und 2 Bockrollen, TPE-Bereifung 160 x 40 bzw. 200 x 40 mm, Naben mit Rillenkugellager oder gegen Mehrpreis Luft-Bereifung 220 x 70 mm, Naben mit Rollenlager.

Feststeller an den Lenkrollen, gemäß der Europäischen Norm EN 1757-3 (Sicherheit von Plattformwagen).

Tragkraft obere Ladefläche 200 kg.

2496B

Quadratische Ladeflächen 600 x 600 mm, Plattformen Stahlblech bündig mit Rahmen, pulverbeschichtet.

2400B | 2401B | 2402B | 2403B

Rechteckige Ladeflächen, Plattformen Stahlblech bündig mit Rahmen, pulverbeschichtet.

2496W

Quadratische Ladeflächen 600 x 600 mm, Stahlblechwannen mit 10 mm hohem Rand, öldicht verschweißt, pulverbeschichtet.

2400W | 2401W | 2402W | 2403W

Rechteckige Ladeflächen, Stahlblechwannen mit 10 mm hohem Rand, öldicht verschweißt, pulverbeschichtet.

	Bestell-Nr.	Tragkraft kg	Rad-Ø mm	Ladefläche L x B mm	Außenmaße L x B x H mm	Anzahl der Böden	Etagenhöhen mm	Eigengewicht kg	Preis Euro
Tischwagen mit Stahlblech-Plattformen	2496B	500	160	600 x 600	737 x 609 x 860	2	228, 860	42	296,-
	2400B	500	160	850 x 500	1047 x 509 x 860	2	228, 860	45	336,-
	2401B	600	200	1000 x 600	1197 x 609 x 900	2	270, 900	56	369,-
	2402B	600	200	1000 x 700	1197 x 709 x 900	2	270, 900	61	395,-
	2403B	600	200	1200 x 800	1397 x 809 x 900	2	270, 900	78	469,-
Tischwagen mit Stahlblech-Wannen	2496W	500	160	600 x 600	737 x 609 x 860	2	228, 860	38	284,-
	2400W	500	160	850 x 500	1047 x 509 x 860	2	228, 860	40	324,-
	2401W	600	200	1000 x 600	1197 x 609 x 900	2	270, 900	50	349,-
	2402W	600	200	1000 x 700	1197 x 709 x 900	2	270, 900	54	369,-
	2403W	600	200	1200 x 800	1397 x 809 x 900	2	270, 900	66	443,-
Papierrollenhalter	1396	-	-	-	-	-	-	4	74,-
Flaschenhalterung	1391	-	-	-	-	-	-	1	31,-
Abfallsammler	1397	-	-	-	-	-	-	4	84,-
Tablethalterung	28TH	-	-	-	-	-	-	2	105,-

Zubehör S. 183-185



Leichte Tischwagen Baukasten-System

Tischwagen, Stahlrohr und
Profilstahl geschweißt,
pulverbeschichtet,
Schraubkonstruktion.

Böden aus Holzwerkstoffplatte,
Oberfläche Buchendekor, im
Stahlrahmen liegend,
Rand 12 mm hoch.

2 Lenk- und 2 Bockrollen mit
TPE-Bereifung. Naben mit
Rillenkugellager. Feststeller an
den Lenkrollen, **gemäß der
Europäischen Norm EN 1757-3**
(Sicherheit von Plattformwa-
gen).

Tragkraft obere und mittlere
Ladefläche 80 kg.

2740 | 2742 | 2744 | 2746
2750 | 2752 | 2754 | 2756
Schiebegriff hochstehend.

2940 | 2942 | 2944 | 2946
2950 | 2952 | 2954 | 2956
Ausführung wie oben, jedoch
Schiebegriff waagrecht.



2740 | 2742 | 2744 | 2746



2750 | 2752 | 2754 | 2756



2940 | 2942 | 2944 | 2946



2950 | 2952 | 2954 | 2956



Papierrollenhalter

Details siehe Seite 185.



Flaschenhalterung

Details siehe Seite 185.



Scannerhalter

Details siehe Seite 185.



Tablethalterung

Details siehe Seite 185.

	Bestell-Nr.	Tragkraft kg	Rad-Ø mm	Ladefläche L x B mm	Außenmaße L x B x H mm	Anzahl der Böden	Etagenhöhen mm	Eigenge- wicht kg	Preis Euro
Tischwagen	2740	300	125	850 x 500	986 x 511 x 1039	2	200, 820	28	222,-
	2742	300	125	1000 x 600	1136 x 611 x 1039	2	200, 820	36	249,-
	2744	300	125	1000 x 700	1136 x 711 x 1039	2	200, 820	37	299,-
	2746	300	125	1200 x 800	1336 x 811 x 1039	2	200, 820	48	314,-
	2750	300	125	850 x 500	986 x 511 x 1039	3	200, 510, 820	35	288,-
	2752	300	125	1000 x 600	1136 x 611 x 1039	3	200, 510, 820	49	321,-
	2754	300	125	1000 x 700	1136 x 711 x 1039	3	200, 510, 820	51	406,-
	2756	300	125	1200 x 800	1336 x 811 x 1039	3	200, 510, 820	66	428,-
	2940	300	125	850 x 500	1021 x 511 x 830	2	200, 820	29	224,-
	2942	300	125	1000 x 600	1171 x 611 x 830	2	200, 820	36	252,-
	2944	300	125	1000 x 700	1171 x 711 x 830	2	200, 820	37	306,-
	2946	300	125	1200 x 800	1371 x 811 x 830	2	200, 820	48	321,-
2950	300	125	850 x 500	1021 x 511 x 830	3	200, 510, 820	36	294,-	
2952	300	125	1000 x 600	1171 x 611 x 830	3	200, 510, 820	49	327,-	
2954	300	125	1000 x 700	1171 x 711 x 830	3	200, 510, 820	51	413,-	
2956	300	125	1200 x 800	1371 x 811 x 830	3	200, 510, 820	66	434,-	

Zubehör S. 183-185

Unverbindliche Verkaufspreise exkl. MwSt.



3740 | 3742



3760 | 3762



2622



Schubladen-Einteilungs-Set
aus verzinktem Stahlblech, steckbar. 2 Längsteiler und 6 Trennbleche.



Abfallsammler
Mit Schellenbefestigung für Rohr Ø 27 mm. Für 120 Liter Säcke.
Details siehe Seite 185.



Schreibtafel hoch DIN A4
Details siehe Seite 185.

Leichte Tischwagen Baukasten-System 3740 | 3742 | 3760 | 3762

Stahlrohr und Profilstahl geschweißt, pulverbeschichtet, Schraubkonstruktion.

Böden und Kästen aus Holzwerkstoffplatte, Oberfläche Buchendekor. Böden mit 12 mm hohem Rand, Kästen mit 45 mm hohem Rand.

Schiebegriff hochstehend.

2 Lenk- und 2 Bockrollen mit TPE-Bereifung. Naben mit Rillenkugellager. Feststeller an den Lenkrollen, **gemäß der Europäischen Norm EN 1757-3 (Sicherheit von Plattformwagen)**.

Tragkraft obere Ladefläche 80 kg.

Kasten-Innenabmessungen:
810 x 450 x 45 mm bei
Ladefläche 850 x 500 mm,
960 x 550 x 45 mm bei
Ladefläche 1000 x 600 mm

2622

Ausführung und Maße wie 2742, 2 Stahlblechschubladen mit Kugelauszug und Zylinderschloss.

H x B x T i. L.
105 x 415 x 490 mm.

Tragkraft obere Ladefläche 80 kg. Tragkraft pro Schublade 25 kg.

	Bestell-Nr.	Tragkraft kg	Rad-Ø mm	Ladefläche L x B mm	Außenmaße L x B x H mm	Anzahl der Böden	Etagenhöhen mm	Eigengewicht kg	Preis Euro
Tischwagen	3740	300	125	850 x 500	986 x 511 x 1039	2	200, 820	31	256,-
	3742	300	125	1000 x 600	1136 x 611 x 1039	2	200, 820	39	286,-
	3760	300	125	850 x 500	986 x 511 x 1039	2	200, 820	33	281,-
	3762	300	125	1000 x 600	1136 x 611 x 1039	2	200, 820	41	319,-
Tischwagen	2622	300	125	1000 x 600	1136 x 611 x 1039	2	200, 820	49	599,-
Einteilungs-Set	2148/ES	-	-	-	-	-	-	3	55,-
Abfallsammler	1397	-	-	-	-	-	-	4	84,-
Schreibtafel	1290	-	-	-	-	-	-	1	35,-

Zubehör S. 183-185

TISCHWAGEN MIT WANNEN



Griff:
Alternativ auch mit ergonomisch
hochstehendem Schiebegriff.



Perfekte Schweißnaht:
Öldicht geschweißte Stahlblech-
wannen.



Zubehör:
Für eine optimale mobile Reini-
gungsstation.

TPE-Rolle:
Die innovative TPE-Leichtlaufrolle
im attraktiven fetra-Design ist spur-
los und geruchsneutral. Besonders
leichtlaufendes Rillenkugellager.





Tischwagen mit Wannen Baukasten-System

Stahlkonstruktion, geschweißt. Stahlrohrbügel und Stahlblechwannen verschraubt. Wannen öldicht, Rand 40 mm hoch, pulverbeschichtet brillantblau RAL 5007.

2 Lenk- und 2 Bockrollen, TPE-Bereifung, Naben mit Rillenkugellager.

Feststeller an den Lenkrollen, gemäß der Europäischen Norm EN 1757-3 (Sicherheit von Plattformwagen).

Tragkraft obere und mittlere Etage je 200 kg.

4840 | 4842

wie 4820 | 4822, jedoch oben mit 150 mm hohem Rand.

2722

Obere Stahlblechwanne 100 mm hoch, öldicht. Boden mit konischem Ablauf und Ablasshahn 1/2".

Gitterrost Maschenweite 31 x 31 mm, oben bündig lose eingelegt, feuerverzinkt.

Untere Stahlblechwanne 25 mm hoch, öldicht.

2 Lenk- und 2 Bockrollen, TPE-Bereifung, Naben mit Rillenkugellager.

Lenkrollen mit Feststeller.

Tragkraft obere Etage 100 kg.



2722 Anwendungsbeispiel

Zubehör S. 183-185



4820 | 4822



4830 | 4832



4920 | 4922



4930 | 4932



4840 | 4842



2722

	Bestell-Nr.	Tragkraft kg	Rad-Ø mm	Ladefläche L x B mm	Außenmaße L x B x H mm	Anzahl der Böden	Etagenhöhen mm	Eigengewicht kg	Preis Euro
Tischwagen	4820	400	160	850 x 500	1021 x 500 x 870	2	207, 829	36	291,-
	4822	400	200	1000 x 700	1171 x 700 x 910	2	248, 870	47	347,-
	4830	400	160	850 x 500	1021 x 500 x 870	3	207, 519, 829	46	361,-
	4832	400	200	1000 x 700	1171 x 700 x 910	3	248, 560, 870	61	439,-
	4920	400	160	850 x 500	986 x 500 x 1065	2	207, 829	37	286,-
	4922	400	200	1000 x 700	1136 x 700 x 1105	2	248, 870	50	341,-
	4930	400	160	850 x 500	986 x 500 x 1065	3	207, 519, 829	47	355,-
	4932	400	200	1000 x 700	1136 x 700 x 1105	3	248, 560, 870	64	433,-
	4840	400	160	850 x 500	1021 x 500 x 880	2	207, 829	43	357,-
	4842	400	200	1000 x 700	1171 x 700 x 1020	2	248, 870	55	439,-
2722	300	125	1000 x 600	1136 x 611 x 1030	2	181, 901	52	458,-	

WERKSTATTWAGEN

Abrollrand:

Arbeitsplatte mit 3-seitiger Stahlblech-Umrandung 80 mm hoch, gegen herabfallende Gegenstände.



Zentralverschluss:

Wagen mittels Zylinderschloss komplett abschließbar.



TPE-Rolle:

Die innovative TPE-Leichtlaufrolle im attraktiven fetra-Design ist spurlos und geruchsneutral. Besonders leichtlaufendes Rillenkugellager.



Sicherheit:

Griffleisten bündig integriert, keine Verletzungsgefahr.





2450/7016



12450/7016



2452/7016



12452/7016



2456/7016



12456/7016

Werkstattwagen

Werkstattwagen in Stahlblech-Konstruktion.

Arbeitsfläche hochbelastbare Sandwich-Platte 20 mm stark.

2 Lenk- und 2 Bockrollen, TPE-Bereifung 160 x 40 mm, Naben mit Rillenkugellager. Feststeller an den Lenkrollen, gemäß EN 1757-3.

Pulverbeschichtet, Korpus lichtgrau RAL 7035, Front anthrazitgrau RAL 7016.

Aus transporttechnischen Gründen sind Arbeitsplatte und Räder nicht montiert. Einfache Selbstmontage.

Flächentraglast pro Einlegeboden: 80 kg

2450/7016

mit 1 Schrank, 1 festen und 2 verstellbaren Böden und Schubladen mit Kugelauszug. Zentralverschluss mittels Zylinderschloss.

6 Schubladen
H x B x T i.L.

95 x 280 x 470 mm

Traglast pro Schublade: 35 kg

2452/7016

mit 1 Schrank, 1 festen und 2 verstellbaren Böden und Schubladen mit Kugelauszug. Zentralverschluss mittels Zylinderschloss.

4 Schubladen

H x B x T i.L.

1 St. 105 x 280 x 470 mm

2 St. 160 x 280 x 470 mm

1 St. 210 x 280 x 470 mm

Traglast pro Schublade: 35 kg

2456/7016

2-türiger Schrank ohne Mitteltrennwand, mit 2 höhenverstellbaren Einlegeböden. Türen mit Zentralverschluss und Zylinderschloss. Öffnungswinkel max. 120°.

Nutzbreite: 873 mm

Nutztiefe: 465 mm

Öffnungsbreite: 784 mm

12450/7016 |

12452/7016 |

12456/7016

Arbeitsplatte mit Abrollrand. 80 mm hoch aus pulverbeschichtetem Stahlblech.

Zubehör S. 183-185



Schubladen-Einteilungs-Set

aus verzinktem Stahlblech, steckbar. 1 Längsteiler und 4 Trennbleche.

	Bestell-Nr.	Tragkraft kg	Rad-Ø mm	Ladefläche L x B mm	Außenmaße L x B x H mm	Eigengewicht kg	Preis Euro
Werkstattwagen	2450/7016	400	160	985 x 590	1080 x 590 x 915	66	681,-
	2452/7016	400	160	985 x 590	1080 x 590 x 915	62	692,-
	2456/7016	400	160	985 x 590	1080 x 590 x 915	48	604,-
Werkstattwagen mit Abrollrand	12450/7016	400	160	985 x 590	1080 x 590 x 995	71	736,-
	12452/7016	400	160	985 x 590	1080 x 590 x 995	67	747,-
	12456/7016	400	160	985 x 590	1080 x 590 x 995	53	659,-
Schubladen-Einteilungs-Set	2146			1 Längsteiler und 4 Trennbleche			45,-



Leichte Werkstattwagen Baukasten-System

Profilstahl-/Stahlrohrkonstruktion, pulverbeschichtet, dauerhaft oberflächengeschützt, schlag- und kratzfest, Böden aus Holzwerkstoffplatte im Stahlrahmen liegend.

2 Lenk- und 2 Bockrollen mit TPE-Bereifung. Naben mit Rillenkugellager. Feststeller an den Lenkrollen, gemäß EN 1757-3.

Arbeitshöhe: 820 mm
Gesamthöhe: 1040 mm
Gesamtlänge: 1130 mm

Tragkraft pro Fachboden in Schränken 30 kg, pro Schublade 25 kg.



2632



2633

2632

3 Ladeflächen mit umlaufendem Rand 12 mm hoch.

Verschließbarer Stahlschrank mit 1 festen und 2 verstellbaren Böden. 500 mm breit, 600 mm tief und 600 mm hoch.

Pulverbeschichtet, Korpus grau RAL 7035, Front brillantblau RAL 5007.

Etagenhöhen: 200, 510, 820



2634



2635

2633

1 Ladefläche mit umlaufendem Rand 12 mm hoch.

2 verschließbare Stahlschränke mit 1 festen und 2 verstellbaren Böden, 500 mm breit, 600 mm tief und 600 mm hoch.

2634

3 Ladeflächen mit umlaufendem Rand 12 mm hoch.

Zentral verschließbarer Schubladenschrank mit 4 Schubladen (3 x 120 mm hoch und 1 x 180 mm hoch), mit Kugelauszug und Auszugssperre. 4/5-Auszug. 500 mm breit, 600 mm tief und 600 mm hoch.

Etagenhöhen: 200, 510, 820

2635

1 Ladefläche mit umlaufendem Rand 12 mm hoch.

1 Stahlschrank wie 2632 und 1 Schubladenschrank wie 2634.



Anbausatz

für Tischwagen, Stahlblechschublade mit Kugelauszug und Zylinderschloss.

Höhe x Breite x Tiefe innen
105 x 410 x 475 mm.

Nicht nachrüstbar.



Schubladen-Einteilungs-Set

aus verzinktem Stahlblech, steckbar. 2 Längsteiler und 6 Trennbleche.

Für Schubladenschränke
Bestell-Nr. 2148*. Für Einzel-Schubladen Bestell-Nr. 2148/ES.



Papierrollenhalter

Details siehe Seite 185.

* Bitte die Bestell-Nummer mit der Bestell-Nummer des betreffenden Wagens ergänzen (z. B.: 2148-2634)

Zubehör S. 183-185

	Bestell-Nr.	Tragkraft kg	Rad-Ø mm	Ladefläche L x B mm	Außenmaße L x B x H mm	Anzahl der Böden	Eigengewicht kg	Preis Euro
Werkstattwagen	2632	300	125	1000 x 600	1130 x 600 x 1040	3	61	593,-
	2633	300	125	1000 x 600	1130 x 600 x 1040	1	69	758,-
	2634	300	125	1000 x 600	1130 x 600 x 1040	3	78	798,-
	2635	300	125	1000 x 600	1130 x 600 x 1040	1	87	956,-
Stahlblechschublade	2149	-	-	-	-	-	6	199,-
Schubladen-Einteilungs-Set*	2148	-	-	-	-	-	3	47,-
Schubladen-Einteilungs-Set	2148/ES	-	-	-	-	-	3	55,-
Papierrollenhalter	1396	-	-	-	-	-	4	74,-



**Werkstattwagen
Baukasten-System**

Profilstahl-/Stahlrohrkonstruktion, pulverbeschichtet, brillantblau RAL 5007. Korpus grau RAL 7035.

Arbeitsplatte Buchen-Sperrholz 22 mm stark, mit 3-seitiger Umrandung 80 mm hoch.

2 Lenk- und 2 Bockrollen, TPE-Bereifung 160 x 40 mm, Naben mit Rillenkugellager.

Feststeller an den Lenkrollen, gemäß EN 1757-3.

Arbeitshöhe: 850 mm

2435

1 Zwischenboden und 1 verschließbarer Stahlschrank mit Flügeltür, 1 fester und 2 verstellbare Böden. 500 mm breit, 600 mm tief und 600 mm hoch.

Etagenhöhen: 226, 537, 850

2436

wie 2435, jedoch zusätzlich 1 Schublade mit Kugelauszug und Zylinderschloss.

H x B x T i. L. = 105 x 415 x 490 mm

Ohne Zwischenboden.

Etagenhöhen: 226, 850

2437

1 Zwischenboden und 1 zentral verschließbarer Schubladenschrank, 3 Schubladen 120 mm hoch und 1 Schublade 180 mm hoch. Kugelauszug und Auszugsperre. 4/5-Auszug.

500 mm breit, 600 mm tief und 600 mm hoch.

Etagenhöhen: 226, 537, 850

2438

1 Stahlschrank und 1 Schubladenschrank wie 2435 bzw. 2437.

Tragkraft pro Fachboden in Schränken 30 kg, pro Schublade 25 kg.

** Bitte die Bestell-Nummer mit der Bestell-Nummer des betreffenden Wagens ergänzen (z. B.: 2148-2437)*

Anbausätze

Kabeltrommel und Druckluftschlauchtrommel auch für alle Tisch- und Werkstattwagen (Seite 41-44) verwendbar.

Zubehör S. 183-185



2435



2436



2437



2438



Schraubstock
Stahlgeschweißt.



Schubladen-Einteilungs-Set*
Aus verzinktem Stahlblech, steckbar. 2 Längsteiler und 6 Trennbleche.



Kabeltrommel
Nach VDE mit Thermoschutz. Feuchtraum-Ausführung mit 25 m Gummikabel 3 x 1,5 Anbausatz. Abschließbar durch Vorhängeschloss (nicht im Lieferumfang enthalten).



Druckluftschlauchtrommel
Mit 20 m Schlauch-NW 9 Anbausatz. Abschließbar durch Vorhängeschloss (nicht im Lieferumfang enthalten).



	Bestell-Nr.	Tragkraft kg	Rad-Ø mm	Ladefläche L x B mm	Außenmaße L x B x H mm	Eigengewicht kg	Preis Euro
Werkstattwagen	2435	400	160	1120 x 650	1220 x 650 x 930	68	747,-
	2436	400	160	1120 x 650	1220 x 650 x 930	66	868,-
	2437	400	160	1120 x 650	1220 x 650 x 930	86	1.022,-
	2438	400	160	1120 x 650	1220 x 650 x 930	94	1.176,-
Schraubstock Backenbreite 100 mm	2144	-	-	-	-	5	94,-
Schraubstock Backenbreite 125 mm	2145	-	-	-	-	11	123,-
Schubladen-Einteilungs-Set*	2148	-	-	-	-	3	47,-
Kabeltrommel	2151	-	-	-	-	5	178,-
Druckluftschlauchtrommel	2153	-	-	-	-	4	129,-



Schwere Werkstattwagen Baukasten-System

Stahlrohr und Profilstahl geschweißt, pulverbeschichtet, Korpus grau RAL 7035, Front brillantblau RAL 5007, dauerhaft oberflächengeschützt, schlag- und kratzfest. Plattform Holzwerkstoffplatten, Oberfläche Buchendekor.

2 Lenk- und 2 Bockrollen, TPE-Bereifung, 200 x 40 mm, Naben mit Rillenkugellager oder gegen Mehrpreis Luft-Bereifung 220 x 70 mm, Naben mit Rollenlager.

Feststeller an den Lenkrollen, gemäß EN 1757-3.

Etagenhöhen:

TPE: 270/900 mm

Luft: 285/915 mm

Tragkraft obere Ladefläche 200 kg.

2432 | 2433

1 verschließbarer Stahlschrank mit Flügeltür, 1 fester und 2 verstellbare Böden.

2432: 500 mm breit, 700 mm tief und 600 mm hoch

2433: 600 mm breit, 800 mm tief und 600 mm hoch

2474

1 zentralverschließbarer Schubladenschrank, 1 Schublade 105 mm hoch, 2 Schubladen 120 mm hoch und 1 Schublade 180 mm hoch. Kugelauszug und Auszugssperre. 4/5-Auszug. 500 mm breit, 700 mm tief und 600 mm hoch.

2475

2 verschließbare Stahlschränke mit 1 festen und 2 verstellbaren Böden, 500 mm breit, 700 mm tief und 600 mm hoch.

2476

1 Stahlschrank und 1 Schubladenschrank wie 2432 bzw. 2474.

Tragkraft pro Fachboden in Schränken 30 kg, pro Schublade 25 kg.

* Bitte die Bestell-Nummer mit der Bestell-Nummer des betreffenden Wagens ergänzen (z. B.: 2148-2474)

Zubehör S. 183-185



2432 | 2433



2474



2475



2476



Anbausatz

Für Tischwagen, Stahlblechschublade mit Kugelauszug und Zylinderschloss.

Höhe x Breite x Tiefe innen: 105 x 410 x 475 mm.

Nicht nachrüstbar.



Schubladen-Einteilungs-Set

Aus verzinktem Stahlblech, steckbar. 2 Längsteiler und 6 Trennbleche.

Für Schubladenschränke Bestell-Nr. 2148*. Für Einzel-Schubladen Bestell-Nr. 2148/ES.



Arbeitsplatte

Für alle Typen (bis auf 2433) auf dieser Seite. Buchensperrholz 22 mm stark, Größe 1150 x 750 mm, aufschraubbar auf vorhandene Platte.

	Bestell-Nr.	Tragkraft kg	Rad-Ø mm	Ladefläche L x B mm	Außenmaße L x B x H mm	Eigengewicht kg	Preis Euro
Werkstattwagen	2432	600	200	1050 x 700	1197 x 709 x 900	79	611,-
	2433	600	200	1250 x 800	1397 x 809 x 900	86	681,-
	2474	600	200	1050 x 700	1197 x 709 x 900	89	791,-
	2475	600	200	1050 x 700	1197 x 709 x 900	102	846,-
	2476	600	200	1050 x 700	1197 x 709 x 900	114	1.033,-
Stahlblechschublade	2149	-	-	-	-	6	199,-
Schubladen-Einteilungs-Set*	2148	-	-	-	-	3	47,-
Schubladen-Einteilungs-Set	2148/ES	-	-	-	-	3	55,-
Arbeitsplatte	2140	-	-	1150 x 750	-	14	127,-

ROLLPULTE

Anwendungsgebiet:

Mobile Arbeitsplätze für Betrieb, Lager und Versand. Außerst praktisch und wendig.

Schreibfläche:

Waagrecht oder geneigt. Bei geneigter Ausführung mit Anschlagleiste.

**Großer Raddurchmesser:**

Leichtes Überfahren von Schwellen und Kanten.

**Viele Ausführungen:**

Mit Böden, abschließbaren Schränken oder Schuladen und EDV-Auszügen.



Rollpulte

Stahlrohr und Profilstahl geschweißt, Schraubkonstruktion, pulverbeschichtet, brillantblau RAL 5007. 4 Lenkrollen mit TPE-Bereifung 125 x 32 mm, 2 Stück mit Feststeller, Naben mit Gleitlager.

Die großen Rollen ermöglichen leichtes Verfahren auch über Kanten und Schwellen.

5833

Schreibfläche Holzwerkstoffplatte 605 mm breit und 589 mm tief, Schreibfläche waagrecht mit Ausfräsung als Stiftablage.

2 Ablageböden variabel einschraubbar.
2 Ordnerhöhen möglich.
Tragkraft pro Boden 50 kg.

5834

Schreibfläche Holzwerkstoffplatte 605 mm breit und 589 mm tief, mit Anschlagleiste, Schreibfläche ca. 10° geneigt.

2 Ablageböden variabel einschraubbar.
2 Ordnerhöhen möglich.
Tragkraft pro Boden 50 kg.

5835

wie 5833, jedoch mit 1 verschließbarem Stahlschrank (B x T x H: 500 x 600 x 600 mm) mit Flügeltür, 1 fester und 2 verstellbare Böden. Pulverbeschichtet, Korpus grau RAL 7035, Front brillantblau RAL 5007.

Tragkraft pro Fachboden im Schrank 30 kg.

5836

wie 5834, jedoch mit 1 verschließbarem Stahlschrank (B x T x H: 500 x 600 x 600 mm) mit Flügeltür, 1 fester und 2 verstellbare Böden. Pulverbeschichtet, Korpus grau RAL 7035, Front brillantblau RAL 5007.

Tragkraft pro Fachboden im Schrank 30 kg.



5833



5834



5835



5836



Anwendungsbeispiel

	Bestell-Nr.	Tragkraft kg	Rad-Ø mm	Ladefläche B x T mm	Außenmaße B x T x H mm	Schreibhöhe mm	Eigengewicht kg	Preis Euro
Rollpulte	5833	100	125	500 x 600	605 x 610 x 1195	1195	25	278,-
	5834	100	125	500 x 600	605 x 610 x 1195	1100, 1195	25	278,-
	5835	100	125	500 x 600	605 x 610 x 1195	1195	46	489,-
	5836	100	125	500 x 600	605 x 610 x 1195	1100, 1195	46	489,-



5839



5844



5837



5838



Anwendungsbeispiel

Rollpulte

Stahlrohr und Profilstahl geschweißt, Schraubkonstruktion, pulverbeschichtet, brillantblau RAL 5007. 4 Lenkrollen mit TPE-Bereifung 125 x 32 mm, 2 Stück mit Feststeller, Naben mit Gleitlager.

Die großen Rollen ermöglichen leichtes Verfahren auch über Kanten und Schwellen.

5839

wie 5836, jedoch zusätzlich mit 1 abschließbaren Tastaturschublade mit Vollauszug und ausziehbarer Mousepad-Auflage. Schreibfläche waagrecht. Mit Kabeldurchführungen in Schreibfläche und Schrank. Lieferung ohne Dekoration.

5844

1 Schreibpult aus Stahlblech, pulverbeschichtet grau RAL 7035. Schreibplatte aufklappbar und abschließbar, mit aufgeklebter Schreibunterlage. 2 Ablageböden im Raster von 50 mm variabel einschraubbar, 1 x Ordnerhöhe möglich. Tragkraft pro Boden 50 kg. Schreibfläche ca. 18° geneigt, mit Anschlagleiste.

5837

Schreibfläche Holzwerkstoffplatte 1100 mm breit und 589 mm tief, mit Anschlagleiste, Schreibfläche ca. 10° geneigt. 2 Ablageböden variabel einschraubbar. 2 Ordnerhöhen möglich. Tragkraft pro Boden 50 kg.

5838

wie 5837, jedoch mit 1 verschließbarem Stahlschrank (B x T x H: 500 x 600 x 600 mm) mit Flügeltür, 1 fester und 2 verstellbare Böden. Pulverbeschichtet, Korpus grau RAL 7035, Front brillantblau RAL 5007.

Tragkraft pro Fachboden im Schrank 30 kg.

	Bestell-Nr.	Tragkraft kg	Rad-Ø mm	Ladefläche B x T mm	Außenmaße B x T x H mm	Schreibhöhe mm	Eigengewicht kg	Preis Euro
Rollpulte	5839	150	125	650 x 650	650 x 650 x 1110	1110	53	659,-
	5844	150	125	500 x 600	600 x 615 x 1320	1150, 1320	42	489,-
	5837	100	125	1000 x 600	1105 x 610 x 1195	1100, 1195	39	336,-
	5838	100	125	1000 x 600	1105 x 610 x 1195	1100, 1195	60	549,-



Rollschrank

2445

Flügeltschrank verschließbar, mit 1 festen und 2 verstellbaren Böden, 500 mm breit, 600 mm tief und 600 mm hoch. Arbeitsfläche Sandwich-Platte 19 mm stark, mit 3-seitiger Umrandung 80 mm hoch.

2 Lenk- und 2 Bockrollen, TPE-Bereifung, Naben mit Rillenkugellager. Feststeller an den Lenkrollen, **gemäß EN 1757-3**.

Pulverbeschichtet, Korpus grau RAL 7035, Front brillantblau RAL 5007.

Arbeitshöhe: 800 mm



2445



2446

Rollschrank

2446

Schubladenschrank, zentral verschließbar, 3 Schubladen 120 mm hoch und 1 Schublade 180 mm hoch. Kugelauszug und Auszugssperre, sonst wie 2445.

Rollpult

2448

wie 2445 jedoch anstatt Arbeitsplatte Schreibpult-Aufsatz aus Stahlblech pulverbeschichtet. Schreibplatte aufklappbar, mit Schreibunterlage.

Schreibhöhe 1034/1197 mm.

Schreibfläche ca. 18° geneigt, mit Anschlagleiste.



2448



2449

Rollpult

2449

wie 2446, jedoch anstatt Arbeitsplatte Schreibpult-Aufsatz aus Stahlblech pulverbeschichtet.

Schreibplatte aufklappbar, mit Schreibunterlage.

Schreibhöhe 1034/1197 mm.

Tragkraft pro Fachboden in Schränken 30 kg, pro Schublade 25 kg.

Schreibfläche ca. 18° geneigt, mit Anschlagleiste.



Schubladen-Einteilungs-Set*

Aus verzinktem Stahlblech, steckbar. 2 Längsteiler und 6 Trennbleche.

* Bitte die Bestell-Nummer mit der Bestell-Nummer des betreffenden Wagens ergänzen (z. B.: 2148-2446)

	Bestell-Nr.	Tragkraft kg	Rad-Ø mm	Ladefläche B x T mm	Außenmaße B x T x H mm	Eigengewicht kg	Preis Euro
Rollschränke	2445	150	125	650 x 550	650 x 550 x 875	35	448,-
	2446	150	125	650 x 550	650 x 550 x 875	54	626,-
Rollpulte	2448	150	125	–	650 x 550 x 1200	41	568,-
	2449	150	125	–	650 x 550 x 1200	60	743,-
Zubehör	2148*			Schubladen-Einteilungs-Set			47,-



5862



5864



5866



Anwendungsbeispiel



5868



Detail Tastaturschublade von Rolltisch 5866.



Schreibunterlage für die Tischplatte, blau, Größe 485 x 485 mm.

Rolltische

5862

Stahlrohr und Profilstahl geschweißt, Schraubkonstruktion, pulverbeschichtet, brillantblau RAL 5007.

Tischfläche Sandwich-Platte 20 mm stark, Oberfläche Buchendekor.

2 Ablageböden im Raster von 50 mm variabel einschraubbar, 1 x Ordnerhöhe möglich.

4 Lenkrollen mit TPE-Bereifung 125 x 32 mm, 2 Stück mit Feststeller, Naben mit Gleitlager.

Tragkraft pro Boden 50 kg.

Tischhöhe 910 mm.

Ablageböden 300 und 670 mm hoch, im Raster von 50 mm veränderbar.

5864

wie 5862, jedoch mit 1 verschließbaren Stahlschrank mit Flügeltür, 1 fester und 2 verstellbare Böden.

500 mm breit, 600 mm tief und 600 mm hoch.

Pulverbeschichtet, Korpus grau RAL 7035, Front brillantblau RAL 5007.

Tragkraft pro Fachboden im Schrank 30 kg.

5866

wie 5864, jedoch anstatt des Zwischenbodens 1 abschließbare Tastaturschublade mit Vollauszug und ausziehbarer Mousepad-Auflage.

Kabeldurchführung in der Tischplatte.

Tragkraft pro Fachboden im Schrank 30 kg.

5868

wie 5864, jedoch mit 2 verschließbaren Stahlschränken.

Tragkraft pro Fachboden in Schränken 30 kg.

	Bestell-Nr.	Tragkraft kg	Rad-Ø mm	Außenmaße B x T x H mm	Eigengewicht kg	Preis Euro
Rolltische	5862	150	125	1120 x 650 x 910	42	359,-
	5864	150	125	1120 x 650 x 910	59	569,-
	5866	150	125	1120 x 650 x 910	68	729,-
	5868	150	125	1120 x 650 x 910	76	735,-
Schreibunterlage	5880	-	-	485 x 485	0,5	22,-

C+C WAGEN

Stellraumeinsparung:

Durch Ineinanderschieben der unbeladenen Wagen 75 % Raumeinsparung.



Oberfläche:

Rutschsichere Siebdruckplatte aus wasserfestem Sperrholz.



TPE-Rolle:

Die innovative TPE-Leichtlaufrolle im attraktiven fetra-Design ist spurlos und geruchsneutral. Besonders leichtlaufendes Rillenkugellager.





2960 | 2961 | 2962



Schreibtafel hoch DIN A4

Siehe auch Seite 185.



Schreibtafel quer DIN A4

Siehe auch Seite 185.



2970 | 2971 | 2972



Drahtkorb

Für Kleinteile, 600 x 140 x 200 mm.

Siehe auch Seite 185.



2980 | 2981 | 2982



Pfandschloss

Aus hochwertigem Kunststoff, einfach und sicher zu bedienen. Für 1-Euro-Münzen.

Wandanschlusskette

Für Pfandschloss, 1,20 m lang.

C+C Wagen

Ineinanderschiebbare Wagen, 75% Stellraum-Einsparung

Stahlrohrkonstruktion, pulverbeschichtet, Ladefläche rutschsichere Siebdruckplatte aus wasserfestem Sperrholz. 2 Lenk- und 2 Bockrollen, TPE-Bereifung, Naben mit Rillenkugellager.

Feststeller an den Lenkrollen, gemäß der Europäischen Norm EN 1757-3 (Sicherheit von Plattformwagen).

2960 | 2961 | 2962

Ladehöhe:

bei Rad-Ø 160 = 265 mm

bei Rad-Ø 200 = 310 mm

2970 | 2971 | 2972

wie 2960/2961/2962, jedoch mit 2 Etagen.

Höhe der Etagen:

bei Rad-Ø 160 = 265/775 mm

bei Rad-Ø 200 = 310/820 mm

Tragkraft oberer Boden 80 kg.

2980 | 2981 | 2982

wie 2960/2961/2962, jedoch anstatt des Rohrschiebebügels 2 Seitenbügel 680 mm hoch, an der Bockrollenseite ebenfalls 2 Seitenbügel 500 mm hoch.

Lichte Ladeflächenbreite 435/535/635 mm.

Ladehöhe:

bei Rad-Ø 160 = 265 mm

bei Rad-Ø 200 = 310 mm

	Bestell-Nr.	Tragkraft kg	Rad-Ø mm	Ladefläche L x B mm	Außenmaße L x B x H mm	Eigengewicht kg	Preis Euro
C+C Wagen	2960	400	160	850 x 500	1045 x 643 x 959	26	294,-
	2961	500	200	1000 x 600	1212 x 743 x 1004	31	316,-
	2962	500	200	1000 x 700	1212 x 843 x 1004	34	327,-
	2970	400	160	850 x 500	1045 x 643 x 959	33	426,-
	2971	500	200	1000 x 600	1212 x 743 x 1004	39	489,-
	2972	500	200	1000 x 700	1212 x 843 x 1004	44	507,-
	2980	400	160	850 x 500	1045 x 643 x 949	28	338,-
	2981	500	200	1000 x 600	1212 x 743 x 990	33	359,-
	2982	500	200	1000 x 700	1212 x 843 x 990	36	367,-
Schreibtafel hoch	1290	-	-	-	-	1	35,-
Schreibtafel quer	1390	-	-	-	-	1,3	44,-
Drahtkorb	1291	-	-	-	-	1,8	44,-
Pfandschloss	2910	-	-	-	-	0,24	48,10
Wandanschlusskette	2913	-	-	-	-	0,28	40,60



Lagerwagen

Ineinanderschiebbare Wagen,
75% Stellraum-Einsparung.

Handlich und wendig, für
schnelle Transporte und
Kommissionierung.

Lagerwagen in Stahlrohrkon-
struktion, Ladeflächen aus
Drahtgitter. Pulverbeschichtet,
brillantblau RAL 5007. 4 Lenk-
rollen, Räder mit TPE-Bereifung
125 x 32 mm, elastisch und
leicht laufend, spurlos. Naben
mit Gleitlager.

2 Lenkrollen mit Feststeller,
gemäß EN 1757-3.

Zerlegte Anlieferung, leichte
Selbstmontage.



2966

2966

Eine Plattform, konisch und
leicht geneigt.

Plattformhöhe 227 mm.

2977

Zwei Plattformen, untere
konisch, obere rechteckig,
leicht geneigt.

Obere Plattform hochstellbar.
Plattformhöhen 227/755 mm.

Tragkraft obere Plattform
80 kg.



2977



Schreibtafel hoch DIN A4

Siehe auch Seite 185.



Schreibtafel quer DIN A4

Siehe auch Seite 185.



Drahtkorb

Für Kleinteile, 600 x 140 x 200 mm.
Siehe auch Seite 185.



Pfandschloss

Aus hochwertigem Kunststoff,
einfach und sicher zu bedienen.
Für 1-Euro-Münzen.

Wandanschlusskette

Für Pfandschloss, 1,20 m lang.

	Bestell-Nr.	Tragkraft kg	Rad-Ø mm	Ladefläche L x B mm	Außenmaße L x B x H mm	Eigengewicht kg	Preis Euro
Lagerwagen	2966	300	125	850 x 500/320	967 x 560 x 977	14	194,-
	2977	300	125	715 x 455	967 x 560 x 977	21	271,-
Schreibtafel hoch	1290	-	-	-	-	1	35,-
Schreibtafel quer	1390	-	-	-	-	1,3	44,-
Drahtkorb	1291	-	-	-	-	1,8	44,-
Pfandschloss	2910	-	-	-	-	0,24	48,10
Wandanschlusskette	2913	-	-	-	-	0,28	40,60

Zubehör S. 183-185

ETAGENWAGEN

Schiebegriff:

Beidseitig anschraubbar, Wagen auch ohne Griff verwendbar.



Variabel:

Bodenträger individuell im Raster von 100 mm einschraubbar.

Einlegeböden:

Biegesteife Sandwichplatten mit PVC-Umleimer, dadurch keine offenen Schrittkanten. Tragkraft 90 kg pro Boden.



Alternativ mit Einlegekästen:

Hochwertige Verarbeitung, Kastenhöhe 60 mm, Tragkraft 120 kg pro Kasten.





Etagenwagen Baukasten-System

Stahlrohr und Profilstahl geschweißt, pulverbeschichtet brillantblau RAL 5007, Schraubkonstruktion. Stirnwände in 3 Höhen.

1 fester und 2, 3 bzw. 4 Einlegeböden aus tragfähigen, biegesteifen Sandwich-Platten, Oberfläche Buchendekor.

Einlegeböden variabel einsetzbar, im Raster von 100 mm.

Tragkraft pro Einlegeboden 90 kg.

Beräderung:

2 Lenk- und 2 Bockrollen, TPE-Bereifung 160 x 40 bzw. 200 x 40 mm, Naben mit Rillenkugellager.

Feststeller an den Lenkrollen, gemäß der Europäischen Norm EN 1757-3 (Sicherheit von Plattformwagen).



8100 | 8101 | 8102 | 8103



8200 | 8201 | 8202 | 8203

Einlegeböden

Mehr- oder Minderpreis, inklusiv 1 Paar Auflegewinkeln

Größe mm	Bestell-Nr.	Euro
850 x 500	E8100ETAW	40,-
1000 x 600	E8101ETAW	49,-
1000 x 700	E8102ETAW	57,-
1200 x 800	E8103ETAW	71,-

Versteifungsstreben für Etagenwagen

mit Flanschen für Zweipunkt-Verschraubung, stabilisieren den Aufbau und erhöhen die Tragkraft der Einlegeböden.

1 Paar wird pro Wagen mitgeliefert.



Tragkraft pro Boden 150 kg anstatt 90 kg.

Der Boden, der über den Versteifungsstreben liegt, trägt durch die Unterstützung 150 kg.

Falls die Tragkraftherhöhung weiterer Böden gewünscht wird, bitte entsprechend Versteifungsstreben bestellen.

**Versteifungsstreben
1 Paar zusätzlich für 1 Boden**

Größe mm	Bestell-Nr.	Euro
850 x 500	E8100VK	40,-
1000 x 600	E8101VK	41,-
1000 x 700	E8102VK	42,-
1200 x 800	E8103VK	43,-



8301 | 8302 | 8303



8240 | 8241 | 8242 | 8243



8341 | 8342 | 8343

	Bestell-Nr.	Tragkraft kg	Rad-Ø mm	Ladefläche L x B mm	Außenmaße L x B x H mm	Etagenhöhen mm	Eigengewicht kg	Preis Euro
Etagenwagen	8100	500	160	850 x 500	1019 x 509 x 1111	228, 628, 1028	42	325,-
	8101	600	200	1000 x 600	1169 x 609 x 1152	269, 669, 1069	53	356,-
	8102	600	200	1000 x 700	1169 x 709 x 1152	269, 669, 1069	58	396,-
	8103	600	200	1200 x 800	1369 x 809 x 1152	269, 669, 1069	71	457,-
	8200	500	160	850 x 500	1019 x 509 x 1511	228, 628, 1028, 1428	54	371,-
	8201	600	200	1000 x 600	1169 x 609 x 1552	269, 669, 1069, 1469	64	423,-
	8202	600	200	1000 x 700	1169 x 709 x 1552	269, 669, 1069, 1469	71	456,-
	8203	600	200	1200 x 800	1369 x 809 x 1552	269, 669, 1069, 1469	88	529,-
	8301	600	200	1000 x 600	1169 x 609 x 1800	269, 669, 1069, 1469	64	433,-
	8302	600	200	1000 x 700	1169 x 709 x 1800	269, 669, 1069, 1469	69	459,-
	8303	600	200	1200 x 800	1369 x 809 x 1800	269, 669, 1069, 1469	86	531,-
	8240	500	160	850 x 500	1019 x 509 x 1511	228, 528, 828, 1128, 1428	57	411,-
	8241	600	200	1000 x 600	1169 x 609 x 1552	269, 569, 869, 1169, 1469	74	449,-
8242	600	200	1000 x 700	1169 x 709 x 1552	269, 569, 869, 1169, 1469	82	481,-	
8243	600	200	1200 x 800	1369 x 809 x 1552	269, 569, 869, 1169, 1469	102	563,-	
8341	600	200	1000 x 600	1169 x 609 x 1800	269, 569, 869, 1169, 1469	75	479,-	
8342	600	200	1000 x 700	1169 x 709 x 1800	269, 569, 869, 1169, 1469	83	513,-	
8343	600	200	1200 x 800	1369 x 809 x 1800	269, 569, 869, 1169, 1469	104	599,-	

Zubehör S. 183-185



8311 | 8312 | 8313



8351 | 8352 | 8353



8311-1 | 8312-1 | 8313-1



8351-1 | 8352-1 | 8353-1



	Bestell-Nr.	Tragkraft kg	Rad-Ø mm	Ladefläche L x B mm	Außenmaße L x B x H mm	Etagenhöhen mm	Eigengewicht kg	Preis Euro
Etagenwagen	8311	600	200	1000 x 600	1169 x 609 x 1800	269, 669, 1069, 1469	73	531,-
	8312	600	200	1000 x 700	1169 x 709 x 1800	269, 669, 1069, 1469	83	578,-
	8313	600	200	1200 x 800	1369 x 809 x 1800	269, 669, 1069, 1469	98	649,-
	8351	600	200	1000 x 600	1169 x 609 x 1800	269, 569, 869, 1169, 1469	82	578,-
	8352	600	200	1000 x 700	1169 x 709 x 1800	269, 569, 869, 1169, 1469	94	631,-
	8353	600	200	1200 x 800	1369 x 809 x 1800	269, 569, 869, 1169, 1469	115	717,-
	8311-1	600	200	1000 x 600	1169 x 630 x 1800	269, 669, 1069, 1469	85	649,-
	8312-1	600	200	1000 x 700	1169 x 730 x 1800	269, 669, 1069, 1469	95	694,-
	8313-1	600	200	1200 x 800	1369 x 830 x 1800	269, 669, 1069, 1469	114	771,-
	8351-1	600	200	1000 x 600	1169 x 630 x 1800	269, 569, 869, 1169, 1469	95	696,-
	8352-1	600	200	1000 x 700	1169 x 730 x 1800	269, 569, 869, 1169, 1469	107	747,-
	8353-1	600	200	1200 x 800	1369 x 830 x 1800	269, 569, 869, 1169, 1469	128	843,-

Etagenwagen Baukasten-System

Stahlrohr und Profilstahl geschweißt, pulverbeschichtet brillantblau RAL 5007, Schraubkonstruktion. Stirnwände mit vertikalen Rohrstreben im Abstand von ca. 130 mm. Längswände zum Einhängen.

1 fester und 3 bzw. 4 Einlegeböden aus tragfähigen, biegesteifen Sandwich-Platten, Oberfläche Buchendekor.

Einlegeböden variabel einsetzbar, im Raster von 100 mm.

Tragkraft pro Einlegeboden 90 kg.

Berädern: 2 Lenk- und 2 Bockrollen, TPE-Bereifung 200 x 40 mm, Naben mit Rillenkugellager.

Feststeller an den Lenkrollen, gemäß der Europäischen Norm EN 1757-3 (Sicherheit von Plattformwagen).

Einlegeböden

Mehr- oder Minderpreis, inklusiv 1 Paar Aufschlagwinkeln

Größe mm	Bestell-Nr.	Euro
850 x 500	E8100ETAW	40,-
1000 x 600	E8101ETAW	49,-
1000 x 700	E8102ETAW	57,-
1200 x 800	E8103ETAW	71,-

Verstärkungsstreben für Etagenwagen

1 Paar wird pro Wagen mitgeliefert.

Details siehe Seite 54.



Tragkraft pro Boden 150 kg anstatt 90 kg.

Verstärkungsstreben

1 Paar zusätzlich für 1 Boden

Größe mm	Bestell-Nr.	Euro
850 x 500	E8100VK	40,-
1000 x 600	E8101VK	41,-
1000 x 700	E8102VK	42,-
1200 x 800	E8103VK	43,-

Zubehör S. 183-185



Etagenwagen Baukasten-System

Stahlrohr und Profilstahl geschweißt, pulverbeschichtet brillantblau RAL 5007, Schraubkonstruktion. Stirnwände in 3 Höhen.

1 fester und 2 bzw. 3 Einlegekästen aus Holzwerkstoffplatten, Oberfläche Buchendekor.

Einlegekästen variabel einsetzbar, im Raster von 100 mm.

Tragkraft pro Einlegekasten 120 kg.

Kastenhöhe 60 mm.

Kasten-Innenmaß bei

Ladefläche in mm

850 x 500 = 815 x 455 x 45

1000 x 600 = 965 x 555 x 45

1000 x 700 = 965 x 655 x 45

1200 x 800 = 1165 x 755 x 45

Berädung:

2 Lenk- und 2 Bockrollen, TPE-Bereifung 160 x 40 bzw. 200 x 40 mm, Naben mit Rillenkugellager.

Feststeller an den Lenkrollen, gemäß der Europäischen Norm EN 1757-3 (Sicherheit von Plattformwagen).

Einlegekästen

Mehr- oder Minderpreis, inklusiv 1 Paar Aufagewinkeln

Größe mm	Bestell-Nr.	Euro
850 x 500	E8120ETAW	64,-
1000 x 600	E8121ETAW	71,-
1000 x 700	E8122ETAW	74,-
1200 x 800	E8123ETAW	94,-

Versteifungsstreben für Etagenwagen

1 Paar wird pro Wagen mitgeliefert. Details siehe Seite 54.



Tragkraft pro Kasten 150 kg anstatt 120 kg.

Versteifungsstreben

1 Paar zusätzlich für 1 Boden

Größe mm	Bestell-Nr.	Euro
850 x 500	E8100VK	40,-
1000 x 600	E8101VK	41,-
1000 x 700	E8102VK	42,-
1200 x 800	E8103VK	43,-

Zubehör S. 183-185



8120 | 8121 | 8122 | 8123



8220 | 8221 | 8222 | 8223



8321 | 8322 | 8323



	Bestell-Nr.	Tragkraft kg	Rad-Ø mm	Ladefläche L x B mm	Außenmaße L x B x H mm	Etagenhöhen mm	Eigengewicht kg	Preis Euro
Etagenwagen	8120	500	160	850 x 500	1019 x 509 x 1111	228, 628, 1028	49	492,-
	8121	600	200	1000 x 600	1169 x 609 x 1152	269, 669, 1069	62	545,-
	8122	600	200	1000 x 700	1169 x 709 x 1152	269, 669, 1069	68	565,-
	8123	600	200	1200 x 800	1369 x 809 x 1152	269, 669, 1069	84	664,-
	8220	500	160	850 x 500	1019 x 509 x 1511	228, 628, 1028, 1428	58	576,-
	8221	600	200	1000 x 600	1169 x 609 x 1552	269, 669, 1069, 1469	73	631,-
	8222	600	200	1000 x 700	1169 x 709 x 1552	269, 669, 1069, 1469	81	664,-
	8223	600	200	1200 x 800	1369 x 809 x 1552	269, 669, 1069, 1469	100	777,-
	8321	600	200	1000 x 600	1169 x 609 x 1800	269, 669, 1069, 1469	74	636,-
	8322	600	200	1000 x 700	1169 x 709 x 1800	269, 669, 1069, 1469	82	668,-
	8323	600	200	1200 x 800	1369 x 809 x 1800	269, 669, 1069, 1469	101	781,-



8411 | 8412 | 8413



8411-1 | 8412-1 | 8413-1



8581-3DE | 8582-3DE | 8583-3DE



Etagenwagen Baukasten-System

Stahlrohr und Profilstahl geschweißt, pulverbeschichtet brillantblau RAL 5007, Schraubkonstruktion.

1 fester und 3 Einlegeböden aus tragfähigen, biegesteifen Sandwich-Platten, Oberfläche Buchendekor. Einlegeböden variabel einsetzbar, im Raster von 100 mm. Tragkraft pro Einlegeboden 90 kg.

Beräderung: 2 Lenk- und 2 Bockrollen, TPE-Bereifung 200 x 40 mm, Naben mit Rillenkugellager.

Feststeller an den Lenkrollen, gemäß der Europäischen Norm EN 1757-3 (Sicherheit von Plattformwagen).

8411 | 8412 | 8413

Stirnwände geschlossen mit Drahtgitter 100 x 100 x 5 mm.

8411-1 | 8412-1 | 8413-1

Stirnwände und eine Längswand geschlossen mit Drahtgitter 100 x 100 x 5 mm.

8581-3DE | 8582-3DE | 8583-3DE

wie 8411-1, 8412-1, 8413-1, jedoch mit Doppel-Flügeltür und Dach aus Stahlrohr mit eingeschweißtem Drahtgitter 100 x 100 x 5 mm.

In den Rohrrahmen der Tür integrierter Riegelverschluss, abschließbar durch Vorhängeschloss (nicht im Lieferumfang enthalten), Türflügel an die Stirnwände klappbar.

Einlegeböden

Mehr- oder Minderpreis, inklusiv 1 Paar Auflegewinkel

Größe mm	Bestell-Nr.	Euro
1000 x 600	E8101ETAW	49,-
1000 x 700	E8102ETAW	57,-
1200 x 800	E8103ETAW	71,-



Dach
Stahlrohrrahmen mit eingeschweißtem Drahtgitter 100 x 100 x 5 mm, pulverbeschichtet.



Verriegelung
In den Rohrrahmen integrierter Riegelverschluss, abschließbar durch Vorhängeschloss.

	Bestell-Nr.	Tragkraft kg	Rad-Ø mm	Ladefläche L x B mm	Außenmaße L x B x H mm	Etagenhöhen mm	Eigengewicht kg	Preis Euro
Etagenwagen mit Drahtgitterwänden	8411	600	200	1000 x 600	1169 x 609 x 1800	269, 669, 1069, 1469	74	471,-
	8412	600	200	1000 x 700	1169 x 709 x 1800	269, 669, 1069, 1469	79	519,-
	8413	600	200	1200 x 800	1369 x 809 x 1800	269, 669, 1069, 1469	97	587,-
	8411-1	600	200	1000 x 600	1169 x 609 x 1800	269, 669, 1069, 1469	82	532,-
	8412-1	600	200	1000 x 700	1169 x 709 x 1800	269, 669, 1069, 1469	85	578,-
	8413-1	600	200	1200 x 800	1369 x 809 x 1800	269, 669, 1069, 1469	103	653,-
Etagenwagen mit Türen und Dach	8581-3DE	600	200	1000 x 600	1169 x 630 x 1800	269, 569, 869, 1169, 1469	104	779,-
	8582-3DE	600	200	1000 x 700	1169 x 730 x 1800	269, 569, 869, 1169, 1469	115	833,-
	8583-3DE	600	200	1200 x 800	1369 x 830 x 1800	269, 569, 869, 1169, 1469	140	947,-

Zubehör S. 183-185



Etagenwagen mit faltbaren Etagenböden

Stahlrohr und Profilstahl geschweißt, pulverbeschichtet brillantblau RAL 5007, Schraubkonstruktion.

Einlegeböden variabel einsetzbar, im Raster von 100 mm.

Lose Böden als Faltböden ausgeführt. Böden 3-teilig aus wasserfestem Sperrholz mit Klavierband an den Faltstellen, mit den Auflegewinkeln verschraubt. Auflegewinkel mit Einrastmulden versehen, wodurch die faltbaren Böden sicher stehen. Tragkraft pro Einlegeboden 90 kg.

Beräderung:

2 Lenk- und 2 Bockrollen, TPE-Bereifung 200 x 40 mm, Naben mit Rillenkugellager.

Feststeller an den Lenkrollen, gemäß der Europäischen Norm EN 1757-3 (Sicherheit von Plattformwagen).

8462 | 8463

Offene Stirn- und Längswände.

8462-1 | 8463-1

Stirnwände und eine Längswand mit Drahtgitter 100 x 100 x 5 mm.

Faltbare Etagenböden

Mehr- oder Minderpreis, inklusiv 1 Paar Auflegewinkeln

Größe mm	Bestell-Nr.	Euro
1000 x 700	E8462ETAW	155,-
1200 x 800	E8463ETAW	175,-



8462 | 8463



8462-1 | 8463-1



Seitenansicht



Seitenansicht

Etagenwagen mit faltbaren Etagenböden

sind praktisch beim Transportieren unterschiedlich großer Artikel. Störende oder nicht benötigte Etagenböden können durch ihr geringes Eigengewicht einfach gefaltet und hochgestellt werden, bleiben aber fest am Wagen und sind dadurch jederzeit verfügbar und wieder nutzbar.

Durch Einrastmulden in den Auflegewinkeln sind die hochgestellten Böden sicher arretiert. Böden aus wasserfestem Sperrholz, 3-teilig, an den Faltstellen mit Klavierband versehen. Durch einseitige Verschraubung mit den Auflegewinkeln unverlierbar.

	Bestell-Nr.	Tragkraft kg	Rad-Ø mm	Ladefläche L x B mm	Außenmaße L x B x H mm	Etagenhöhen mm	Eigengewicht kg	Preis Euro
Etagenwagen	8462	600	200	1000 x 700	1169 x 709 x 1800	269, 669, 1069, 1469	63	649,-
	8463	600	200	1200 x 800	1369 x 809 x 1800	269, 669, 1069, 1469	98	709,-
	8462-1	600	200	1000 x 700	1169 x 709 x 1800	269, 669, 1069, 1469	72	725,-
	8463-1	600	200	1200 x 800	1369 x 809 x 1800	269, 669, 1069, 1469	93	769,-

PAKETWAGEN

Schiebegriff:

Beidseitig anschraubbar, Wagen auch ohne Griff verwendbar.

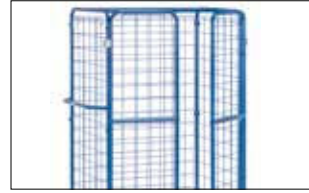

Viele Ausführungen:

Offene Längsseite, mit Doppel-Flügel-tür, mit Dach erhältlich.



TPE-Rolle:

Die innovative TPE-Leichtlaufrolle im attraktiven fetra-Design ist spurlos und geruchsneutral. Besonders leichtlaufendes Rillenkugellager.



Füllungen:

Aus Drahtgitter oder Stahlrohr.



Paketwagen **8582-1**



Paketwagen Baukasten-System

Stahlrohr und Profilstahl geschweißt, pulverbeschichtet brillantblau RAL 5007, Schraubkonstruktion.

Stirnwände in 2 Höhen, mit vertikalen Rohrstreben im Abstand von ca. 130 mm oder mit Drahtgitter 100 x 100 x 5 mm. Längswand mit Rohrstreben zum Einhängen. Längswand aus Drahtgitter fest verschraubt.

Plattform Holzwerkstoffplatte, Oberfläche Buchendekor.

Beräderung:

2 Lenk- und 2 Bockrollen, TPE-Bereifung, 200 x 40 mm, Naben mit Rillenkugellager.

Feststeller an den Lenkrollen, gemäß der Europäischen Norm EN 1757-3 (Sicherheit von Plattformwagen).

Gesamthöhe / Nutzhöhe

1552 mm / 1280 mm

1800 mm / 1530 mm

Einlegeböden

Mehr- oder Minderpreis, inklusiv 1 Paar Auflegewinkeln

Größe mm	Bestell-Nr.	Euro
1000 x 600	E8101ETAW	49,-
1000 x 700	E8102ETAW	57,-
1200 x 800	E8103ETAW	71,-



8481-1 | 8482-1 | 8483-1



8581-1 | 8582-1 | 8583-1



8381-1 | 8382-1 | 8383-1

Zubehör S. 183-185

	Bestell-Nr.	Tragkraft kg	Rad-Ø mm	Ladefläche L x B mm	Außenmaße L x B x H mm	Etagenhöhen mm	Eigengewicht kg	Preis Euro
Paketwagen	8481-1	600	200	1000 x 600	1169 x 609 x 1552	269	44	363,-
	8482-1	600	200	1000 x 700	1169 x 709 x 1552	269	49	378,-
	8483-1	600	200	1200 x 800	1369 x 809 x 1552	269	55	417,-
	8581-1	600	200	1000 x 600	1169 x 609 x 1800	269	46	389,-
	8582-1	600	200	1000 x 700	1169 x 709 x 1800	269	49	403,-
	8583-1	600	200	1200 x 800	1369 x 809 x 1800	269	58	445,-
	8381-1	600	200	1000 x 600	1169 x 630 x 1800	269	58	447,-
	8382-1	600	200	1000 x 700	1169 x 730 x 1800	269	63	469,-
	8383-1	600	200	1200 x 800	1369 x 830 x 1800	269	70	508,-

Unverbindliche Verkaufspreise exkl. MwSt.



8481-3 | 8482-3 | 8483-3



8481-3D | 8482-3D | 8483-3D



8581-3 | 8582-3 | 8583-3



8581-3D | 8582-3D | 8583-3D



Dach
Stahlrohrrahmen mit eingeschweißtem Drahtgitter 100 x 100 x 5 mm, pulverbeschichtet.

	Bestell-Nr.	Tragkraft kg	Rad-Ø mm	Ladefläche L x B mm	Außenmaße L x B x H mm	Etagenhöhen mm	Eigengewicht kg	Preis Euro
Paketwagen mit Doppel-flügel-türen	8481-3	600	200	1000 x 600	1169 x 630 x 1552	269	58	491,-
	8482-3	600	200	1000 x 700	1169 x 730 x 1552	269	61	509,-
	8483-3	600	200	1200 x 800	1369 x 830 x 1552	269	69	557,-
	8581-3	600	200	1000 x 600	1169 x 630 x 1800	269	62	553,-
	8582-3	600	200	1000 x 700	1169 x 730 x 1800	269	66	571,-
	8583-3	600	200	1200 x 800	1369 x 830 x 1800	269	73	622,-
Paketwagen mit Doppel-flügel-türen und Dach	8481-3D	600	200	1000 x 600	1169 x 630 x 1552	269	60,5	531,-
	8482-3D	600	200	1000 x 700	1169 x 730 x 1552	269	63,5	553,-
	8483-3D	600	200	1200 x 800	1369 x 830 x 1552	269	74	611,-
	8581-3D	600	200	1000 x 600	1169 x 630 x 1800	269	65	591,-
	8582-3D	600	200	1000 x 700	1169 x 730 x 1800	269	67,5	611,-
	8583-3D	600	200	1200 x 800	1369 x 830 x 1800	269	79	673,-

Paketwagen Baukasten-System 8481-3 | 8482-3 | 8483-3 8581-3 | 8582-3 | 8583-3

mit Drahtgitterwänden. Stahlrohr und Profilstahl geschweißt, pulverbeschichtet brillantblau RAL 5007, Schraubkonstruktion.

Stirnwände und eine Längswand mit Drahtgitter 100 x 100 x 5 mm. Mit einer Doppelflügeltür an der offenen Längsseite, Stahlrohr-Rahmen mit eingeschweißtem Drahtgitter 100 x 100 x 5 mm. In den Rohrrahmen integrierter Riegelverschluss, abschließbar durch Vorhängeschloss (nicht im Lieferumfang enthalten), Türflügel an die Stirnwände klappbar.

Plattform Holzwerkstoffplatte, Oberfläche Buchendekor.

Beräderung:
2 Lenk- und 2 Bockrollen, TPE-Bereifung, 200 x 40 mm, Naben mit Rillenkugellager.

Feststeller an den Lenkrollen, gemäß der Europäischen Norm EN 1757-3 (Sicherheit von Plattformwagen).

Gesamthöhe / Nutzhöhe:
1552 mm / 1280 mm
1800 mm / 1530 mm

8481-3D | 8482-3D 8483-3D | 8581-3D 8582-3D | 8583-3D

Ausführung wie oben, jedoch zusätzlich mit Dach aus Drahtgitter.

Einlegeböden

Mehr- oder Minderpreis, inklusiv 1 Paar Auflagewinkeln

Größe mm	Bestell-Nr.	Euro
1000 x 600	E8101ETAW	49,-
1000 x 700	E8102ETAW	57,-
1200 x 800	E8103ETAW	71,-

Zubehör S. 183-185

ETAGENWAGEN MIT VERSTELLBAREN BÖDEN



Patentiertes Bolzenstecksystem:

Böden im Raster von 120 mm waagrecht oder um 15° oder 30° geneigt einhängbar. Ganz einfach ohne Werkzeug durch nur eine Person.



Einhängeböden:

Mit 15 mm hohen Abrutschkanten aus Winkelstahl an den Längsseiten.



TPE-Rolle:

Die innovative TPE-Leichtlaufrolle im attraktiven fetra-Design ist spurlos und geruchsneutral. Besonders leichtlaufendes Rillenkugellager.



Alternativ mit Drahtgitter:

Durchlässig und unempfindlich gegen Verschmutzung.





4295 | 4296



4255 | 4256



4395 | 4396



4495 | 4496

Etagenwagen mit verstellbaren Böden

Etagenwagen mit waagrecht und schräg einhängbaren Böden. Stahlrohr-/Profilstahl-Konstruktion, pulverbeschichtet.

Feste und lose Böden aus Holzwerkstoffplatte, Oberfläche Buchendekor, eingelegt in Winkelstahl mit 15 mm hohem Rand an den Längsseiten. Lose Böden variabel einlegbar, Einhängeraster 120 mm. Mögliche Neigung bei schräger Einhängung ca. 15 und ca. 30 Grad.

2 Lenk- und 2 Bockrollen, TPE-Bereifung 200 x 40 mm, Naben mit Rillenkugellager.

Feststeller an den Lenkrollen, gemäß der Europäischen Norm EN 1757-3 (Sicherheit von Plattformwagen).

Tragkraft pro Einlegeboden 80 kg.

Deutsches Patent 102 55 281

4495 | 4496

Etagenwagen wie oben, jedoch feste und lose Böden mit eingeschweißtem Drahtgitter 140 x 40 mm, pulverbeschichtet.

Tragkraft pro Einlegeboden 50 kg.



	Bestell-Nr.	Tragkraft kg	Rad-Ø mm	Ladefläche L x B mm	Außenmaße L x B x H mm	Anzahl der Böden	Eigengewicht kg	Preis Euro	Zusatzböden	
									Bestell-Nr.	Preis Euro
Etagenwagen	4295	500	200	1250 x 610	1430 x 620 x 1560	3	68	515,-	E4195ET	91,-
	4296	500	200	1650 x 610	1830 x 620 x 1560	3	85	579,-	E4196ET	109,-
	4255	500	200	1250 x 610	1430 x 620 x 1560	4	83	559,-	E4195ET	91,-
	4256	500	200	1650 x 610	1830 x 620 x 1560	4	105	649,-	E4196ET	109,-
	4395	500	200	1250 x 610	1430 x 620 x 1800	4	86	599,-	E4195ET	91,-
	4396	500	200	1650 x 610	1830 x 620 x 1800	4	108	679,-	E4196ET	109,-
	4495	500	200	1250 x 610	1430 x 620 x 1800	4	73	639,-	E4495ET	98,-
	4496	500	200	1650 x 610	1830 x 620 x 1800	4	87	735,-	E4496ET	122,-

Zubehör S. 183-185

ESD-TRANSPORTGERÄTE

Elektrisch leitfähig:

Schutz hochwertiger Produkte vor Schäden durch elektrostatische Entladung.

Oberfläche:

Elektrisch leitfähige Holzwerkstoffplatte nach DIN 68765, hellgrau.

**Pulverbeschichtung:**

Oberfläche kugelgestrahlt und leitfähig pulverbeschichtet schiefergrau RAL 7015.

TPE-ESD-Rollen:

Sehr gute elektrische Leitfähigkeit, Räder mit TPE-ESD-Bereifung. Spurlos und geruchsneutral.

**ESD**

Electrostatic Discharge



B9116V



B9125V



B9331V



1820



9500 | 9501 | 9502 | 9503

ESD-Stahlrohrkarren B9116V | B9125V | B9331V

Elektrisch leitfähige Ausführung (ESD = Electrostatic Discharge).

Handliche Stahlrohrkarren mit Stahlblechschaufeln, elektrisch leitfähig, stabile Schweißkonstruktion, pulverbeschichtet, schiefergrau RAL 7015. ESD-Sicherheitsgriffe. Stahlblechschaufel verschraubt und dadurch austauschbar. Räder mit ESD-Vollgummibereifung auf Kunststoff-Felgen, Naben mit Rollenlagerung.

ESD-Griffroller 1820

Aus Stahlrohr geschweißt, Griff angeschraubt. Tragkraft obere Ladefläche 100 kg.

ESD-Schiebebügelwagen 9500 | 9501 | 9502 | 9503

Elektrisch leitfähige Ausführung (ESD = Electrostatic Discharge).

Stahlrohr und Profilstahl geschweißt, elektrisch leitfähig, pulverbeschichtet schiefergrau RAL 7015.

Böden aus elektrisch leitfähiger Holzwerkstoffplatte nach DIN 68765, hellgrau.

2 Lenk- und 2 Bockrollen, TPE-ESD-Bereifung (thermoplastisches Elastomer) elektrisch leitfähig. Naben mit Präzisions-Rillenkugellager. Feststeller an den Lenkrollen, gemäß EN 1757-3 (Sicherheit von Plattformwagen).

Höchster Komfort: Sehr geringer Anfahr-, Roll- und Schwenkwiderstand. Geräuscharmer Lauf auf ebenen Böden. Reifen nicht kreidend (spurlos).

	Bestell-Nr.	Tragkraft kg	Höhe mm	Schaufeltiefe mm	Schaufelbreite mm	Gesamtbereite mm	Vollgummibereifung mm	Eigengewicht kg	Preis Euro
ESD-Stahlrohrkarren	B9116V	250	1150	300	480	590	260 x 56	18	209,-
	B9125V	200	1150	250	320	570	260 x 56	14	203,-
	B9331V	300	1300	300	480	580	260 x 56	20	235,-

	Bestell-Nr.	Tragkraft kg	Rad-Ø mm	Ladefläche L x B mm	Außenmaße L x B x H mm	Etagenhöhen mm	Eigengewicht kg	Preis Euro
ESD-Griffroller	1820	250	125	600 x 450	860 x 450 x 875	195, 770	15	342,-
ESD-Schiebebügelwagen	9500	500	160	850 x 500	970 x 509 x 950	235	24	329,-
	9501	600	200	1000 x 600	1120 x 609 x 990	276	30	391,-
	9502	600	200	1000 x 700	1120 x 709 x 990	276	33	416,-
	9503	600	200	1200 x 800	1320 x 809 x 990	276	38	469,-



Zubehör S. 183-185



ESD-Tischwagen

Elektrisch leitfähige Ausführung (ESD = Electrostatic Discharge).

Stahlrohr und Profilstahl geschweißt, elektrisch leitfähig, pulverbeschichtet schiefergrau RAL 7015. Schraub- und Steckkonstruktion.

2 Lenk- und 2 Bockrollen, TPE-ESD-Bereifung (thermoplastisches Elastomer) elektrisch leitfähig. Naben mit Präzisions-Rillenkugellager. Feststeller an den Lenkrollen, gemäß EN 1757-3 (Sicherheit von Plattformwagen).

Höchster Komfort: Sehr geringer Anfahr-, Roll- und Schwenkwiderstand. Geräuscharmer Lauf auf ebenen Böden. Reifen nicht kreidend (spurlos).



1840 | 1841



1850 | 1851



9400 | 9401 | 9402 | 9403

ESD-Tischwagen

1840 - 1851

Böden aus elektrisch leitfähiger Holzwerkstoffplatte nach DIN 68765, hellgrau. Böden mit 5 mm hohem Rand.

Tragkraft obere und mittlere Ladefläche 80 kg.

ESD-Tischwagen

9400 | 9401 | 9402 | 9403

Böden aus elektrisch leitfähiger Holzwerkstoffplatte, bündig im Rahmen.

Tragkraft obere Ladefläche 200 kg.



Anwendungsbeispiel



	Bestell-Nr.	Tragkraft kg	Rad-Ø mm	Ladefläche L x B mm	Außenmaße L x B x H mm	Anzahl der Böden	Etagenhöhen mm	Eigengewicht kg	Preis Euro
ESD-Tischwagen	1840	300	125	850 x 500	986 x 511 x 1039	2	206, 827	30	422,-
	1841	300	125	1000 x 600	1136 x 611 x 1039	2	206, 827	39	459,-
	1850	300	125	850 x 500	986 x 511 x 1039	3	206, 517, 827	39	556,-
	1851	300	125	1000 x 600	1136 x 611 x 1039	3	206, 517, 827	54	619,-
ESD-Tischwagen	9400	500	160	850 x 500	1047 x 509 x 860	2	235, 867	38	498,-
	9401	600	200	1000 x 600	1197 x 609 x 900	2	276, 908	47	595,-
	9402	600	200	1000 x 700	1197 x 709 x 900	2	276, 908	52	621,-
	9403	600	200	1200 x 800	1397 x 809 x 900	2	276, 908	61	728,-



9820 | 9822



9830 | 9832



9920 | 9922



9930 | 9932

ESD-Tischwagen mit Wannen

Elektrisch leitfähige Ausführung (ESD = Electrostatic Discharge).

Stahlkonstruktion, geschweißt. Stahlrohrbügel und Stahlblechwannen verschraubt. Wannen ödicht, Rand 40 mm hoch, elektrisch leitfähig, pulverbeschichtet schiefergrau RAL 7015.

2 Lenk- und 2 Bockrollen, TPE-ESD-Bereifung (thermoplastisches Elastomer) elektrisch leitfähig. Naben mit Präzisions-Rillenkugellager.

Feststeller an den Lenkrollen, gemäß EN 1757-3 (**Sicherheit von Plattformwagen**).

Höchster Komfort: Sehr geringer Anfahr-, Roll- und Schwenkwiderstand. Geräuscharmer Lauf auf ebenen Böden. Reifen nicht kreidend (spurlos).

Tragkraft obere und mittlere Etage 200 kg.

9820 - 9832

Schiebegriff waagrecht.

9920 - 9932

Schiebegriff hochstehend.



	Bestell-Nr.	Tragkraft kg	Rad-Ø mm	Ladefläche L x B mm	Außenmaße L x B x H mm	Anzahl der Böden	Etagenhöhen mm	Eigengewicht kg	Preis Euro
ESD-Tischwagen mit Wannen	9820	400	160	850 x 500	1021 x 500 x 870	2	207, 829	36	439,-
	9822	400	200	1000 x 700	1171 x 700 x 910	2	248, 870	47	527,-
	9830	400	160	850 x 500	1021 x 500 x 870	3	207, 519, 829	46	538,-
	9832	400	200	1000 x 700	1171 x 700 x 910	3	248, 560, 870	61	644,-
	9920	400	160	850 x 500	986 x 500 x 1065	2	207, 829	37	428,-
	9922	400	200	1000 x 700	1136 x 700 x 1105	2	248, 870	50	519,-
	9930	400	160	850 x 500	986 x 500 x 1065	3	207, 519, 829	47	527,-
	9932	400	200	1000 x 700	1136 x 700 x 1105	3	248, 560, 870	64	637,-



ESD-Etagenwagen

Elektrisch leitfähige Ausführung (ESD = Electrostatic Discharge).

Stahlrohr und Profilstahl geschweißt, elektrisch leitfähig, pulverbeschichtet schiefergrau RAL 7015. Schraub- und Steckkonstruktion.

Böden aus elektrisch leitfähiger Holzwerkstoffplatte nach DIN 68765, hellgrau.

2 Lenk- und 2 Bockrollen, TPE-ESD-Bereifung (thermoplastisches Elastomer) elektrisch leitfähig. Naben mit Präzisions-Rillenkugellager. Feststeller an den Lenkrollen, gemäß EN 1757-3 (Sicherheit von Plattformwagen).

Tragkraft pro Einlegeboden 50 kg.



9100 | 9101



9200 | 9201

ESD-Einlegeböden

Mehr- oder Minderpreis, inklusiv 1 Paar Auflegewinkeln

Größe mm	Bestell-Nr.	Euro
850 x 500	E9100ETAW	65,-
1000 x 600	E9101ETAW	93,-
1000 x 700	E9302ETAW	119,-
1200 x 800	E9303ETAW	159,-

ESD-Drahtgitterwände

alle Etagenwagen sind auf Anfrage auch mit Drahtgitterwänden (wie bei Etagenwagen Seite 55) lieferbar.

- a) beide Stirnwände mit Drahtgitter 100 x 100 x 5 mm verkleidet.
- b) beide Stirnwände und eine Längswand mit Drahtgitter 100 x 100 x 5 mm verkleidet.



9301 | 9302 | 9303



9341 | 9342 | 9343



	Bestell-Nr.	Tragkraft kg	Rad-Ø mm	Ladefläche L x B mm	Außenmaße L x B x H mm	Anzahl der Böden	Etagenhöhen mm	Eigengewicht kg	Preis Euro
ESD-Etagenwagen	9100	500	160	850 x 500	1019 x 509 x 1111	3	235, 635, 1035	42	509,-
	9101	600	200	1000 x 600	1169 x 609 x 1152	3	276, 676, 1076	57	621,-
	9200	500	160	850 x 500	1019 x 509 x 1511	4	235, 635, 1035, 1435	48	592,-
	9201	600	200	1000 x 600	1169 x 609 x 1552	4	276, 676, 1076, 1476	65	736,-
	9301	600	200	1000 x 600	1169 x 609 x 1800	4	276, 676, 1076, 1476	66	739,-
	9302	600	200	1000 x 700	1169 x 709 x 1800	4	276, 676, 1076, 1476	73	842,-
	9303	600	200	1200 x 800	1369 x 809 x 1800	4	276, 676, 1076, 1476	106	1.007,-
	9341	600	200	1000 x 600	1169 x 609 x 1800	5	276, 576, 876, 1176, 1476	72	831,-
	9342	600	200	1000 x 700	1169 x 709 x 1800	5	276, 576, 876, 1176, 1476	84	964,-
	9343	600	200	1200 x 800	1369 x 809 x 1800	5	276, 576, 876, 1176, 1476	121	1.167,-

Zubehör S. 183-185

Unverbindliche Verkaufspreise exkl. MwSt.



9392 | 9393



Treibriegelverschluss mit Schwenkhebel und Zylinderschloss.



TOTALSTOP - Das fetra-Zentralbremssystem
Mit nur einem Fußtritt werden Raddrehung und Schwenkbewegung beider Lenkrollen blockiert. Das Bremspedal bleibt immer im Sichtfeld des Bedieners.

Serienmäßig an ESD-Kastenwagen.



23799 | 23800 | 23801 | 23802



1890*



1891* | 1892*

ESD-Kastenwagen 9392 | 9393

Elektrisch leitfähige Ausführung (ESD = Electrostatic Discharge).

Kastenwagen in Winkelstahl-Konstruktion mit Rohrschiebegriff. Stirnwände, 1 Längswand und Dach mit Drahtgitter 40 x 40 x 4 mm verkleidet, kpl. verschweißt, pulverbeschichtet schiefergrau RAL 7015. 1 fester und 4 lose Böden aus elektrisch leitfähiger Holzwerkstoffplatte nach DIN 68765, hellgrau.

2 Lenk- und 2 Bockrollen, Räder mit TPE-ESD-Bereifung (thermoplastisches Elastomer) elektrisch leitfähig. Naben mit Präzisions-Rillenkugellager.

TOTALSTOP- Zentralbrems-system serienmäßig an den Lenkrollen, **gemäß der Europäischen Norm EN 1757-3 (Sicherheit von Plattformwagen)**.

Etagenabstand licht: 280 mm

Einlegeböden variabel einsetzbar, im Raster von 100 mm.

Tragkraft pro Einlegeboden 50 kg.

ESD-Paletten-Fahrgestelle 23799 | 23800 | 23801 | 23802

Fahrgestelle für Flachpaletten und Gitterboxen. Robuste Winkelstahl-Schweißkonstruktion, mit 4 Fangecken.

ESD-Materialständer 1890*

für Kunststoffkästen, Stahlblechkästen, Drahtkörbe, usw., höhenverstellbar und fahrbar. Profilstahl-/Rohrkonstruktion mit Stahlblechplattform mit allseitigem Rand 20 mm hoch.

Nicht neigbar, höhenverstellbar im Raster von 25 mm.

4 Lenkrollen, Naben mit Gleitlagerung, 2 mit Feststeller.

1891* | 1892*
Stahlblechplattform mit einseitiger Anlagekante, gerade oder neigbar um 15° und 30°, höhenverstellbar im Raster von 25 mm.

*Ausstattung mit TOTALSTOP nicht möglich.

	Bestell-Nr.	Tragkraft kg	Rad-Ø mm	Ladefläche L x B mm	Etagenhöhen mm	Eigengewicht kg	Preis Euro
ESD-Kastenwagen	9392	750	200	1000 x 680	292, 582, 882, 1182, 1482	144	1.819,-
	9393	750	200	1200 x 780	292, 582, 882, 1182, 1482	175	2.139,-

	Bestell-Nr.	Tragkraft kg	Rad-Ø mm	Ladefläche L x B mm	für Palettengröße mm	Höhe mm	Eigengewicht kg	Preis Euro
ESD-Paletten-Fahrgestelle	23799	750	200	810 x 610	800 x 600	282	30	352,-
	23800	750	200	1010 x 810	1000 x 800	282	33	358,-
	23801	750	200	1210 x 810	1200 x 800	282	34	363,-
	23802	750	200	1210 x 1010	1200 x 1000	282	35	379,-

	Bestell-Nr.	Tragkraft kg	Rad-Ø mm	Ladefläche L x B mm	Etagenhöhen mm	Eigengewicht kg	Preis Euro
ESD-Materialständer*	1890	150	75	605 x 405	720 - 995	17	269,-
	1891	150	75	510 x 410	500 - 775	18	319,-
	1892	150	75	510 x 410	755 - 1105	18	336,-

Zubehör S. 183-185



ESD-Roller | ESD-Beistellwagen

Elektrisch leitfähige Ausführung
(ESD = Electrostatic Discharge).

Stahlrohr und Profilstahl
geschweißt, elektrisch leitfähig,
pulverbeschichtet schiefergrau
RAL 7015.

Böden aus elektrisch leitfähiger
Holzwerkstoffplatte nach DIN
68765, hellgrau.

TPE-ESD-Bereifung (ther-
moplastisches Elastomer)
elektrisch leitfähig. Naben mit
Präzisions-Rillenkugellager.
Feststeller an den Lenkrollen,
**gemäß EN 1757-3 (Sicherheit
von Plattformwagen).**

ESD-Eurokastenroller

passend für Eurokästen
600 x 400 mm, 4 Lenkrollen.
2 mit Feststeller.

93580

Offene Winkelstahlkonstruktion.

93581

Winkelstahlkonstruktion mit
Boden aus elektrisch leitfähiger
Holzwerkstoffplatte, Rand
7 mm hoch.

93540

Mit 2 Plattformen mit Böden
aus elektrisch leitfähiger
Holzwerkstoffplatte, Rand
7 mm hoch. Lichter Etagenab-
stand 400 mm.

Tragkraft obere Ladefläche
100 kg.

935400

wie 93540, jedoch mit Rohr-
schiebebügel.

ESD-Beistellwagen

Stahlrohr- und Profilstahl-
Konstruktion. 2 Lenk- und 2
Bockrollen, Feststeller an den
Lenkrollen.

Tragkraft obere und
mittlere Ladefläche 50 kg.

92900 | 92910

Offener Rahmen ohne Platten.

92910 | 92911

Mit neigbaren Ladeflächen.
Obere und mittlere Ladefläche
nach beiden Seiten um 15° und
30° neigbar, Arretierung mittels
Federriegel.

92901 | 92911

Mit 3 elektrisch leitfähigen
Holzwerkstoffplatten, Rand
7 mm hoch.



93580



93581



93540



935400



92900



92901



92910



92911

	Bestell-Nr.	Tragkraft kg	Rad-Ø mm	Ladefläche L x B mm	Außenmaße L x B x H mm	Ladeflächenhöhen mm	Eigenge- wicht kg	Preis Euro
ESD-Euro- kastenroller	93580	250	125	605 x 405	610 x 415 x 209	182	9	149,-
	93581	250	125	605 x 405	610 x 415 x 209	201	12	207,-
	93540	250	125	605 x 405	676 x 415 x 639	201, 630	21	342,-
	935400	250	125	605 x 405	746 x 415 x 970	201, 630	22	374,-
ESD-Beistell- wagen	92900	200	125	605 x 405	821 x 455 x 1178	197, 652, 1152	23	342,-
	92901	200	125	605 x 405	821 x 455 x 1178	216, 671, 1171	33	503,-
	92910	200	125	605 x 405	821 x 455 x 1178	197, 652, 1152	26	411,-
	92911	200	125	605 x 405	821 x 455 x 1178	216, 671, 1171	36	574,-



9380



9381



9390



9391



9383



9384

ESD-Eurokastenwagen

Elektrisch leitfähige Ausführung (ESD = Electrostatic Discharge).

Stahlrohr und Profilstahl geschweißt, elektrisch leitfähig, pulverbeschichtet schiefergrau RAL 7015. Schraubkonstruktion.

Böden aus elektrisch leitfähiger Holzwerkstoffplatte nach DIN 68765, hellgrau.

4 Lenkrollen mit TPE-ESD-Bereifung (thermoplastisches Elastomer) elektrisch leitfähig. Naben mit Präzisions-Rillenkugellager. 2 Stück mit Feststeller, gemäß EN 1757-3 (Sicherheit von Plattformwagen).

9380 | 9390

3 Etagenrahmen für je 1 bzw. 2 Eurokästen 600 x 400 mm, variabel einschraubbar, Raster 50 mm, Neigung bei schrägem Einbau 15° oder 30°.

Tragkraft pro Ladefläche 80 kg.

9381 | 9391

wie 9380/9390, jedoch mit 3 elektrisch leitfähigen Holzwerkstoffplatten, Rand 7 mm hoch.

9383

5 Etagenrahmen für je 3 Eurokästen 600 x 400 mm, variabel einschraubbar, Raster 100 mm. Neigung bei schrägem Einbau 15° oder 30°.

Tragkraft pro Ladefläche 80 kg.

9384

wie 9383, jedoch mit 5 elektrisch leitfähigen Holzwerkstoffplatten, Rand 7 mm hoch.

9381 | 9391 | 9384

Rand 7 mm hoch.

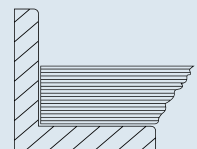

	Bestell-Nr.	Tragkraft kg	Rad-Ø mm	Ladefläche L x B mm	Außenmaße L x B x H mm	Ladeflächenhöhen mm	Eigengewicht kg	Preis Euro
ESD-Eurokastenwagen	9380	250	125	410 x 610	525 x 666 x 1101	238, 538, 838	31	415,-
	9381	250	125	410 x 610	525 x 666 x 1101	257, 557, 857	41	578,-
	9390	250	125	820 x 610	935 x 666 x 1101	238, 538, 838	38	436,-
	9391	250	125	820 x 610	935 x 666 x 1101	257, 557, 857	55	716,-
	9383	400	160	1240 x 610	1372 x 685 x 1686	298, 598, 898, 1198, 1498	73	749,-
	9384	400	160	1240 x 610	1372 x 685 x 1686	317, 617, 917, 1217, 1517	123	1.382,-

BÜROWAGEN

Klares Design:

Pulverbeschichtung lichtgrau RAL7035, Böden und Wände aus hellgrauen Holzwerkstoffplatten.



4 große Qualitätslenkrollen:
Für leichten Lauf und optimale Wendigkeit. Zwei davon mit Totalfeststellern.

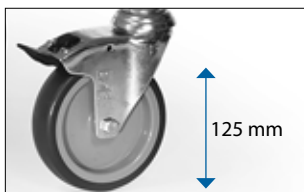

Räder mit Luftbereifung:

Optional erhältlich für unebene Böden.





4870



4871



4872



4873



4878

Bürowagen

in verschraubter Stahlrohr-Konstruktion, pulverbeschichtet in lichtgrau RAL 7035. Böden und Wände Holzwerkstoffplatten hellgrau.

4 Lenkrollen, Räder mit TPE-Bereifung 125 x 32 mm, elastisch und leicht laufend, spurlos. Naben mit Gleitlager.

2 Lenkrollen mit Feststeller, gemäß der Europäischen Norm EN 1757-3 (Sicherheit von Plattformwagen).

Zerlegte Anlieferung, leichte Selbstmontage.

Tragkraft pro Etage 50 kg

4871

mit Längswand (Rückwand).

4872

mit Trennwand.

4873

mit Trennwand und Rückwand.

4878

mit 2 Trennwänden und Rückwand.

Räder mit Luftbereifung

150 x 30 mm, Reifen blaugrau „spurlos“.

Best.-Nr.	Mehrpreis
5097	179,- €

Erhöhung der Etagenhöhen +20 mm

	Bestell-Nr.	Tragkraft kg	Rad-Ø mm	Ladefläche L x B mm	Außenmaße L x B x H mm	Etagenhöhen mm	Eigengewicht kg	Preis Euro
Bürowagen	4870	150	125	720 x 350	810 x 385 x 1100	260, 620, 980	22	309,-
	4871	150	125	720 x 350	810 x 385 x 1100	260, 620, 980	25	374,-
	4872	150	125	720 x 350	810 x 385 x 1100	260, 620, 980	23	342,-
	4873	150	125	720 x 350	810 x 385 x 1100	260, 620, 980	26	413,-
	4878	150	125	1080 x 350	1165 x 385 x 1100	260, 620, 980	34	531,-



Bürowagen

in verschraubter Stahlrohr-Konstruktion, pulverbeschichtet in lichtgrau RAL 7035. Böden und Wände Holzwerkstoffplatten hellgrau.

4 Lenkrollen, Räder mit TPE-Bereifung 125 x 32 mm, elastisch und leicht laufend, spurlos. Naben mit Gleitlager.

2 Lenkrollen mit Feststeller, gemäß der Europäischen Norm EN 1757-3 (Sicherheit von Plattformwagen).

Zerlegte Anlieferung, leichte Selbstmontage.



4880



4882

4880 | 4882

Tragkraft pro Etage 50 kg.

4891

mit nach hinten geneigten Böden und Rückwand im rechten Winkel zum Boden.

Neigung ca. 27 mm.

Tragkraft pro Etage 50 kg.

Mit Rückwand.



4891

Räder mit Luftbereifung

150 x 30 mm, Reifen blaugrau „spurlos“.

Best.-Nr.	Mehrpreis
5097	179,- €

Erhöhung der Etagenhöhen
+20 mm

	Bestell-Nr.	Tragkraft kg	Rad-Ø mm	Ladefläche L x B mm	Außenmaße L x B x H mm	Etagenhöhen mm	Eigengewicht kg	Preis Euro
Bürowagen	4880	150	125	800 x 500	900 x 535 x 925	260, 800	19	253,-
	4882	150	125	800 x 500	900 x 535 x 925	260, 530, 800	24	298,-
	4891	150	125	770 x 320	855 x 400 x 1218	246, 606, 1016	31	417,-

EDELSTAHLWAGEN

Optimale Hygiene:
Schiebebügel und Böden aus Edelstahl. Rostfreie Rollen gemäß DIN 18867 Teil 8.

Hochwertige Böden:
Tiefgezogen mit umlaufenden Abrutschrand, schalldämmend unterfüttert.



4 große Qualitätslenkrollen:
Für leichten Lauf und optimale Wendigkeit. Zwei davon mit Totalfeststellern.



Kantenschutz:
Abweiserollen und Kantenschutz-ecken schützen vor Anfahrtschäden.



Edelstahlwagen

Etagenwagen mit Rohrschiebe-
bügel aus CNS (Chrom-Nickel-
Stahl) und tiefgezogenen
Böden CS (Chrom-Stahl) mit
umlaufendem Rand, schall-
dämmend unterfüttert. Kan-
tenschutzecken und Abweiser-
rollen. Rostfreie Rollen gemäß
DIN 18867 Teil 8.

4 Lenkrollen mit TPE-Bereifung
125 x 32 mm, elastisch und
leicht laufend, spurlos. Naben
mit Kugellager, 2 Lenkrollen
mit Feststeller.

Zerlegte Anlieferung, leichte
Selbstmontage.

Tragkraft pro Etage 80 kg.

Räder mit Luftbereifung

150 x 30 mm, Reifen blaugrau
„spurlos“.

Best.-Nr.	Mehrpreis
5098	186,- €

Erhöhung der Etagenhöhen
+20 mm



5036



5038



5001 | 5011 | 5017



5005 | 5013 | 5019

	Bestell-Nr.	Tragkraft kg	Rad-Ø mm	Anzahl der Böden	Etagenabstand (licht) mm	Etagenhöhen mm	Ladefläche L x B mm	Außenmaße L x B x H mm	Eigenge- wicht kg	Preis Euro
Edelstahl- wagen	5036	120	125	2	585	230, 850	630 x 400	700 x 470 x 950	12	373,-
	5038	150	125	3	275	230, 540, 850	630 x 400	700 x 470 x 950	14,5	449,-
	5001	120	125	2	585	230, 850	800 x 500	870 x 570 x 950	15	329,-
	5011	120	125	2	585	230, 850	1000 x 500	1070 x 570 x 950	16	448,-
	5017	120	125	2	585	230, 850	1000 x 600	1070 x 670 x 950	17	461,-
	5005	150	125	3	275	230, 540, 850	800 x 500	870 x 570 x 950	17	406,-
	5013	150	125	3	275	230, 540, 850	1000 x 500	1070 x 570 x 950	19	526,-
	5019	150	125	3	275	230, 540, 850	1000 x 600	1070 x 670 x 950	22	545,-

KASTENWAGEN

Sicher und stabil:

Engmaschiges Drahtgitter 40 x 40 x 4 mm. Dadurch deutlich mehr Stabilität und höhere Zugriffssicherheit als bei der marktüblichen Maschenweite 50 x 50 x 4 mm.



Treibriegelverschluss:

Mit elegantem Schwenkhebel und Zylinderschloss.



Viele Ausführungen:

Auch mit Stahlblech, Aluminiumblech und transparentem Kunststoff erhältlich.

TPE-Rolle:

Die innovative TPE-Leichtlaufrolle im attraktiven fetra-Design ist spurlos und geruchsneutral. Besonders leichtlaufendes Rillenkugellager.



TOTALSTOP-Zentralbremssystem:

Neben der Drehung der Räder wird zusätzlich die Schwenkbewegung beider Lenkrollen mit nur einem Fußtritt sicher arretiert. Europäisches Patent EP 2743097





Kastenwagen

Stahlrohr und Profilstahl geschweißt, pulverbeschichtet brillantblau RAL 5007. Böden aus Holzwerkstoffplatte, Oberfläche Buchendekor.

2 Lenk- und 2 Bockrollen, TPE-Bereifung, Naben mit Rillenkugellager.

Feststeller an den Lenkrollen, gemäß der Europäischen Norm EN 1757-3 (Sicherheit von Plattformwagen).

Drahtkastenwagen

2772 | 2773

mit Stahlrohr-Aufbau, Drahtgitter 50 x 50 x 4 mm eingeschweißt. Verschraubte Baukasten-Ausführung, pulverbeschichtet.

Nutzhöhe: 700 mm

Zerlegte Anlieferung.

Drahtkastenwagen mit Deckel

2762 | 2763

in Winkelstahl-Konstruktion. Drahtgitter 50 x 50 x 4 mm eingeschweißt. Deckel 2-fach klappbar. Ringösen für Vorhängeschlösser.

Nutzhöhe: 806 mm

Holzkastenwagen

2872 | 2873

Konstruktion wie 2772 | 2773, jedoch alle Wände aus Holzwerkstoffplatten, Oberfläche Buchendekor.

Zerlegte Anlieferung.

Holzkastenwagen mit Deckel

2852 | 2853

Konstruktion wie 2762 | 2763, jedoch mit Wände und Deckel aus Holzwerkstoffplatten, Oberfläche Buchendekor.



2772 | 2773



2762 | 2763



2872 | 2873



2852 | 2853

	Bestell-Nr.	Tragkraft kg	Rad-Ø mm	Ladefläche L x B mm	Außenmaße L x B x H mm	Eigengewicht kg	Preis Euro
Drahtkastenwagen	2772	600	200	1000 x 700	1060 x 715 x 1069	51	499,-
	2773	600	200	1200 x 800	1260 x 815 x 1069	60	539,-
Drahtkastenwagen mit Deckel	2762	600	200	1000 x 700	1130 x 725 x 1113	70	699,-
	2763	600	200	1200 x 800	1330 x 825 x 1113	82	749,-
Holzkastenwagen	2872	600	200	1000 x 700	1060 x 715 x 1069	64	499,-
	2873	600	200	1200 x 800	1260 x 815 x 1069	76	589,-
Holzkastenwagen mit Deckel	2852	600	200	1000 x 700	1130 x 725 x 1113	90	734,-
	2853	600	200	1200 x 800	1330 x 825 x 1113	105	814,-

Zubehör S. 183-185



2842 | 2843



2862 | 2863



2822 | 2823



2832 | 2833

Kastenwagen

Stahlrohr und Profilstahl geschweißt, pulverbeschichtet brillantblau RAL 5007. Böden aus Stahlblech pulverbeschichtet bzw. verzinkt.

2 Lenk- und 2 Bockrollen, TPE-Bereifung, Naben mit Rillenkugellager. Feststeller an den Lenkrollen, **gemäß der Europäischen Norm EN 1757-3 (Sicherheit von Plattformwagen).**

Blechkastenwagen

2842 | 2843

in Winkelstahl-Konstruktion, Wände aus gesicktem Stahlblech, eingeschweißt, pulverbeschichtet.

Nutzhöhe: 816 mm

Blechkastenwagen mit Deckel

2862 | 2863

Konstruktion wie 2842 | 2843, jedoch mit einteiligem Deckel, Hochstellung durch Gasdruckfedern, Ringösen für Vorhängeschlösser.

Blechkastenwagen

2822 | 2823

Konstruktion wie 2842/2843, jedoch Wände aus verzinktem Stahlblech, eingeklebt.

Nutzhöhe: 816 mm

Blechkastenwagen mit Deckel

2832 | 2833

Konstruktion wie 2822 | 2823, jedoch mit einteiligem Deckel wie bei 2862 | 2863.

	Bestell-Nr.	Tragkraft kg	Rad-Ø mm	Ladefläche L x B mm	Außenmaße L x B x H mm	Eigengewicht kg	Preis Euro
Blechkastenwagen	2842	600	200	1000 x 700	1130 x 725 x 1069	83	648,-
	2843	600	200	1200 x 800	1330 x 825 x 1069	95	719,-
Blechkastenwagen mit Deckel	2862	600	200	1000 x 700	1150 x 730 x 1113	95	839,-
	2863	600	200	1200 x 800	1350 x 830 x 1113	114	899,-
Blechkastenwagen	2822	600	200	1000 x 700	1130 x 725 x 1069	69	629,-
	2823	600	200	1200 x 800	1330 x 825 x 1069	80	659,-
Blechkastenwagen mit Deckel	2832	600	200	1000 x 700	1150 x 730 x 1113	80	779,-
	2833	600	200	1200 x 800	1350 x 830 x 1113	93	839,-

Zubehör S. 183-185



Kastenwagen

Kastenwagen in Winkelstahl-Konstruktion mit Rohrschiebegriff.

Stirnwände, 1 Längswand und Dach mit Drahtgitter 40 x 40 x 4 mm verkleidet, kplt. verschweißt, pulverbeschichtet. 1 fester und 4 lose Böden aus tragfähigen, biegesteifen Sandwichplatten, Oberfläche Buchendekor.

2 Lenk- und 2 Bockrollen, Räder mit TPE-Bereifung (thermoplastisches Elastomer), Naben mit Präzisions-Rillenkugellager.

TOTALSTOP- Zentralbremsystem serienmäßig an den Lenkrollen, **gemäß der Europäischen Norm EN 1757-3 (Sicherheit von Plattformwagen)**.

Höchster Komfort: Sehr geringer Anfahr-, Roll- und Schwenkwiderstand. Geräuscharmer Lauf auf ebenen Böden. Reifen nicht kreidend (spurlos).

Etagenhöhen:

292, 582, 882, 1182, 1482 mm

Etagenabstand licht: 280 mm

Einlegeböden variabel einsetzbar, im Raster von 100 mm.

Tragkraft pro Einlegeboden 90 kg

3392 | 3393

mit offener Längswand.

4392 | 4393 | 5392 | 5393

wie 3392 | 3393, jedoch mit Doppel-Flügel-tür aus Winkelstahl mit eingeschweißtem Drahtgitter an der offenen Längsseite.

Engmaschiges Drahtgitter 40 x 40 x 4 mm

20 % mehr Draht als bei der marktüblichen Maschenweite 50 x 50 x 4 mm.

Dadurch deutlich mehr Stabilität und höhere Zugriffsicherheit.

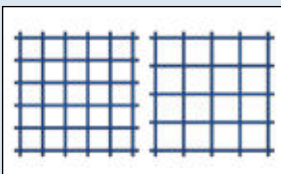

3392 | 3393



4392 | 4393 Stangenverschluss



5392 | 5393 Treibriegelverschluss



Treibriegelverschluss
mit Schwenkhebel und Zylinderschloss.



Stangenverschluss
abschließbar mittels Vorhängeschloss. Einfache Handhabung, Schlösser jederzeit austauschbar. Verschluss steht nicht vor. Lieferung ohne Schlösser.



TOTALSTOP - Das fetra-Zentralbremsystem

Mit nur einem Fußtritt werden Raddrehung und Schwenkbewegung beider Lenkrollen blockiert. Das Bremspedal bleibt immer im Sichtfeld des Bedieners.

Serienmäßig an allen Produkten auf dieser Doppelseite.



	Bestell-Nr.	Tragkraft kg	Rad-Ø mm	Anzahl der Böden	Ladefläche L x B mm	Außenmaße L x B x H mm	Eigengewicht kg	inkl. 4 lose Böden	Zusatzböden	
								Preis Euro	Bestell-Nr.	Preis Euro
Kastenwagen	3392	750	200	5	1000 x 680	1170 x 700 x 1792	133	857,-	1325	65,-
	3393	750	200	5	1200 x 780	1370 x 800 x 1792	151	1.017,-	1926	89,-
	4392	750	200	5	1000 x 680	1170 x 740 x 1792	154	1.167,-	1325	65,-
	4393	750	200	5	1200 x 780	1370 x 840 x 1792	176	1.435,-	1926	89,-
	5392	750	200	5	1000 x 680	1170 x 745 x 1792	144	1.242,-	1325	65,-
	5393	750	200	5	1200 x 780	1370 x 845 x 1792	175	1.495,-	1926	89,-

Zubehör S. 183-185



5492 | 5493 Stahlblech verzinkt



5592 | 5593 Alublech



5792 | 5793



TOTALSTOP - Das fetra-Zentralbremssystem
Mit nur einem Fußtritt werden Raddrehung und Schwenkbewegung beider Lenkrollen blockiert. Das Bremspedal bleibt immer im Sichtfeld des Bedieners.

Serienmäßig an allen Produkten auf dieser Doppelseite.



Kastenwagen

in Winkelstahl-Konstruktion mit Rohrschiebegriff, pulverbeschichtet. Stirnwände, Längswand, Flügeltür und Dach. Doppel-Flügeltür aus Winkelstahl mit Treibriegelverschluss, Schwenkhebel und eingebautem Zylinderschloss. 1 fester und 4 lose Böden. Böden aus tragfähigen, biegesteifen Sandwichplatten, Oberfläche Buchendekor.

2 Lenk- und 2 Bockrollen, Räder mit TPE-Bereifung (thermoplastisches Elastomer), Naben mit Präzisions-Rillenkugellager.

TOTALSTOP- Zentralbremsystem serienmäßig an den Lenkrollen, **gemäß der Europäischen Norm EN 1757-3 (Sicherheit von Plattformwagen)**.

Höchster Komfort: Sehr geringer Anfahr-, Roll- und Schwenkwiderstand. Geräuscharmer Lauf auf ebenen Böden. Reifen nicht kreidend (spurlos).

Etagenhöhen:
292, 582, 882, 1182, 1482 mm

Etagenabstand licht: 280 mm
Einlegeböden variabel einsetzbar, im Raster von 100 mm.

Tragkraft pro Einlegeboden 90 kg

5492 | 5493
mit verzinktem Stahlblech 1 mm stark verkleidet.

5592 | 5593
wie 5492 | 5493, jedoch Stirnwände, Längswand, Flügeltür und Dach mit Alublech 1,5 mm stark verkleidet.

5792 | 5793
wie 5492 | 5493, jedoch Türen mit Füllungen aus bruchfestem transparenten Kunststoff (Polycarbonat) 4 mm stark.

	Bestell-Nr.	Tragkraft kg	Rad-Ø mm	Anzahl der Böden	Ladefläche L x B mm	Außenmaße L x B x H mm	Eigengewicht kg	inkl. 4 lose Böden	Zusatzböden	
								Preis Euro	Bestell-Nr.	Preis Euro
Kastenwagen	5492	750	200	5	1000 x 680	1170 x 745 x 1792	162	1.409,-	1325	65,-
	5493	750	200	5	1200 x 780	1370 x 845 x 1792	199	1.639,-	1926	89,-
	5592	750	200	5	1000 x 680	1170 x 745 x 1792	141	1.575,-	1325	65,-
	5593	750	200	5	1200 x 780	1370 x 845 x 1792	173	1.719,-	1926	89,-
	5792	750	200	5	1000 x 650	1170 x 750 x 1792	140	1.599,-	1325	65,-
	5793	750	200	5	1200 x 750	1370 x 850 x 1792	172	1.799,-	1926	89,-

Zubehör S. 183-185

KOMMISSIONIERWAGEN

Oberfläche:

Glatt, korrosionsgeschützt und optisch attraktiv durch galvanische Glanzverzinkung.

Variabel:

Böden im Rastern von 100 mm waagrecht und geneigt einhängbar. Eine Längsseite mit Ab-rutschkante, die andere bündig.



Umfangreiches Zubehör:

Individualisierung für vielfältige Anforderungen möglich.

Leichtlauf-Rollen:

4 Lenkrollen mit TPE Bereifung, Rillenkugellagerung und Fadenschutz. Hohe Wendigkeit, geringer Rollwiderstand, spurlos. Abweisserringe aus TPU schützen vor Anfahrschäden.



28100



28101



28102



28200



28201



28202



28301



28302



	Bestell-Nr.	Tragkraft kg	Rad-Ø mm	Ladefläche L x B mm	Außenmaße L x B x H mm	Ladeflächen- höhe mm	Eigengewicht kg	Preis Euro
Kommissionierwagen	28100	200	125	650 x 510	891 x 590 x 1225	193	22	369,-
	28101	300	125	850 x 610	1091 x 690 x 1225	193	25	392,-
	28102	300	125	1250 x 610	1491 x 690 x 1225	193	28	416,-
	28200	200	125	650 x 510	891 x 590 x 1625	193	25	392,-
	28201	300	125	850 x 610	1091 x 690 x 1625	193	28	415,-
	28202	300	125	1250 x 610	1491 x 690 x 1625	193	31,5	436,-
	28301	300	125	850 x 610	1091 x 690 x 1825	193	30	429,-
	28302	300	125	1250 x 610	1491 x 690 x 1825	193	33	449,-

Kommissionierwagen Baukasten-System

Profilstahl-/Stahlrohr-Konstruktion, komplett galvanisch glanzverzinkt.

Stirnwände aus Stahlrohr mit eingeschweißtem Drahtschweißgitter, Maschenweite 100 x 50 mm, versteift durch 2 Längsstreben.

Boden im Grundrahmen mit eingeschweißtem Drahtschweißgitter, Maschenweite 120 x 30 mm.

2 Rohrschiebegriffe mit Softgrip an einer Stirnseite vertikal anschraubbar.

4 Leichtlauf-Lenkrollen mit TPE-Bereifung auf Kunststofffelgen, Naben mit Rillenkugellager. Feststeller an 2 Lenkrollen, gemäß der Europäischen Norm EN 1757-3 (Sicherheit von Plattformwagen).

4 Abweiserringe aus TPU (thermoplastisches Polyurethan) an den Lenkrollen.

28100 | 28101 | 28102
1225 mm hoch.

28200 | 28201 | 28202
1625 mm hoch.

28301 | 28302
1825 mm hoch.

Zubehör für Kommissionierwagen

- Schreibtafel
- Kennzeichnungstafel
- Flaschenhalter
- Scannerhalter
- Drahtgitterboden
- Spurrolle
- Deichsel und Kupplung
- Trittstufe
- Trenngitter für Drahtgitterböden
- Trenngitter für Fahrradrahmenböden
- Anschraubbare Rückwand
- Flügel- und Doppelflügeltür
- Griffe zum Querverfahren
- Tablethalterung
- Notebookhalterung
- Dokumentenbox

Zubehör S. 84-87

Drahtgitterboden

Etagenboden aus Drahtgitter
120 x 30 mm, galvanisch glanz-
verzinkt.

An einer Längsseite 23 mm
nach oben, an der anderen
23 mm nach unten abgekanntet.

Im Raster von 100 mm waage-
recht oder geneigt einhängbar.

Tragkraft pro Boden 40 bzw. 80 kg

**Trenngitter für
Drahtgitterboden**

Als Fachteiler für Drahtgitter-
böden. Mit angeschweißten
Klemmlaschen.

Drahtschweißgitter galvanisch
glanzverzinkt.

Größe: B x H 506/606 x 95 mm
Maschenweite: 25 mm

**Trenngitter für
Fahrrahmenboden**

Als Fachteiler für Rahmen-
böden. Mit angeschweißten
Klemmlaschen.

Drahtschweißgitter galvanisch
glanzverzinkt.

Größe: B x H 506/606 x 95 mm
Maschenweite: 25 mm

Trittstufen

3 Stufen, oberste 600 mm
hoch, Greifhöhe ca. 2.800 mm.
Stahlrohrholme, Trittstufen aus
rutschfesten Holzplatten.

Die Trittstufen stehen bei
Belastung fest auf dem Boden,
wodurch der Wagen sicher
blockiert wird. Eine Rastperre
verhindert das Ankippen des
Wagens.

Die Trittstufen lassen sich mit-
tels einer Gasdruckfeder leicht
anklappen.

Mit den Trittstufen werden
weiter vorstehende Rohrschie-
begriffe zum Festhalten und
Anlehnen mitgeliefert. Die
Gesamtlänge erhöht sich um
100 mm.

Nicht mit Deichsel und
Kupplung kombinierbar.

Gebrauchsmuster
20 2014 009 975.8

Spurrolle

Ein 5. TPE-Rad 125 mm Ø an
einem federbeaufschlagten
Profilstahlarm als Führungsrolle
für guten Geradeauslauf.

Drehen auf der Stelle ist trotz-
dem möglich.

Zubehör S. 85-87





7
Griffe



8
Rückwand



9
Flügeltür



10
Doppelflügeltür

Deichsel und Kupplung

Zum Fahren mit max. 3 Kommissionierwagen im Verbund. Anstelle der 2 Lenkrollen ohne Feststeller werden 2 Bockrollen verbaut.

Deichsel stellt sich mittels Gasdruckfeder selbsttätig in senkrechte Ruheposition.

Stabiler profilierter Kupplungsbolzen an der gegenüberliegenden Stirnseite. Verbinden durch Fußbetätigung möglich.

Maximale Zuggeschwindigkeit 6 km/h.

Nicht mit Trittstufen kombinierbar.

Griffe zum Querverfahren

Schiebegriffe mit Softgrip können vertikal an der Außenseite der Stirnseite verschraubt werden. Dadurch wird ein Querverfahren der Kommissionierwagen vereinfacht.

Rückwand

Als Längswand anschraubbar. Drahtschweißgitter galvanisch glanzverzinkt, Maschenweite 100 x 50 mm.

Flügel- und Doppelflügeltür

Drahtgitter galvanisch glanzverzinkt, Maschenweite 100 x 50 mm. Scharniere anschraubbar. Türflügel um 180° an den Wagenkorpus anklappbar. Je 2 Drahtbügelverschlüsse, abschließbar mittels Vorhängeschloss (nicht im Lieferumfang).

Abb.	Bezeichnung		für Ladefläche L x B mm	Bestell-Nr.	Preis Euro
1	Drahtgitterboden	40 kg Tragkraft	650 x 510	28DG0	49,-
		80 kg Tragkraft	850 x 610	28DG1	59,-
		80 kg Tragkraft	1250 x 610	28DG2	79,-
5	Spurrolle Ø 125 mm		650 x 510	28SP0	63,-
			850 x 610	28SP1	65,-
			1250 x 610	28SP2	68,-
7	Griffe zum Querverfahren			28SQ	52,-

Abb.	Bezeichnung	Ladeflächenbreite 510 mm		Ladeflächenbreite 610 mm	
		Bestell-Nr.	Preis Euro	Bestell-Nr.	Preis Euro
2	Trenngitter für Drahtgitterboden	28TG5B	19,-	28TG6B	21,-
3	Trenngitter für Fahrradrahmenboden	28TG5F	19,-	28TG6F	21,-
4	Trittstufen	28TS5	259,-	28TS6	262,-
6	Deichsel und Kupplung	28DK5	128,-	28DK6	132,-

Abb.	Bezeichnung	für Ladefläche L x B mm	Für Höhe 1225 mm		Für Höhe 1625 mm		Für Höhe 1825 mm	
			Bestell-Nr.	Preis Euro	Bestell-Nr.	Preis Euro	Bestell-Nr.	Preis Euro
8	Rückwand	650 x 510	28RW10	36,-	28RW20	45,-	-	-
		850 x 610	28RW11	46,-	28RW21	54,-	28RW31	58,-
		1250 x 610	28RW12	64,-	28RW22	70,-	28RW32	73,-
9	Flügeltür	650 x 510	28FT10	148,-	28FT20	169,-	-	-
		850 x 610	28FT11	157,-	28FT21	179,-	28FT31	191,-
10	Doppelflügeltür	1250 x 610	28FT12	307,-	28FT22	321,-	28FT32	345,-

Schreibtafel

Stahlblech pulverbeschichtet
RAL 7035.

In Stirnwand einhängbar. Mit
Papierklammer. Neigung mit-
tels Stützbügel einstellbar.
Nutzfläche: B x H 335 x 352 mm

**Schreibtafel****Anwendungsbeispiel****Kennzeichnungstafel**

Stahlblech mattschwarz
pulverbeschichtet, mit Kreide
beschreibbar. In Stirnwand ein-
hängbar. Mit Papierklammer.

Nutzfläche: H x B 210 x 330 mm

**Kennzeichnungstafel****Anwendungsbeispiel****Flaschenhalter**

Aus Kunststoff mit Stahlhalte-
rung. Stabil und flexibel.

Passend für alle handelsübli-
chen Getränkeflaschen und -
dosen von 0,33 bis 1,5 l Inhalt.

**Flaschenhalter****Anwendungsbeispiel****Scannerhalter**

Stahlblech pulverbeschichtet
RAL 7035.

Mit variablen Anschraubpunk-
ten an der Rückseite und den
Seiten. Rohrstrebe vielfach ge-
locht, mit einer Klemmschelle
zur Befestigung der Scannerta-
sche beliebig positionierbar.
Scanneraufnahme B x T x H:
120 x 87 x 150 mm
Vordere Öffnung: 40 mm breit.

**Scannerhalter****Anwendungsbeispiel**

Abb.	Bezeichnung	Bestell-Nr.	Preis Euro
11	Schreibtafel	28ST3	47,-
12	Kennzeichnungstafel	28KT3	31,-
13	Flaschenhalter	28FH	16,-
14	Scannerhalter	1392	59,-



Dokumentenbox

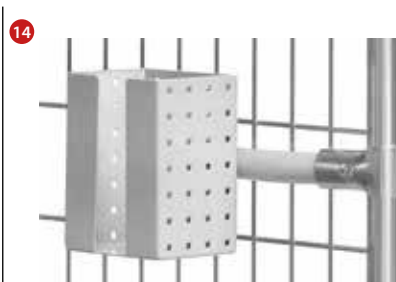
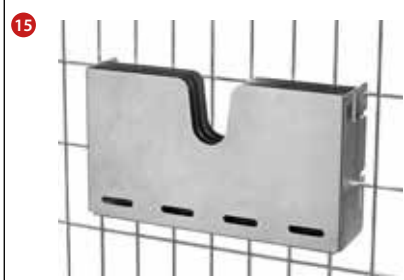

Anwendungsbeispiel



Notebookhalterung



Anwendungsbeispiel



Tablethalterung



Anwendungsbeispiel

Dokumentenbox

Stahlblech verzinkt. In Stirnwand einhängbar. Durch zwei einsteckbare Einteiler bis zu drei Fächer möglich. Ausgesparter Eingriffsbereich. Sichtfenster zur Belegungsanzeige. Innenmaße B x H x T: 300 x 170 x 41 mm (Fachtiefen bei Verwendung der Einteiler 13 mm)

Notebookhalterung

Stahlblech verzinkt. In Stirnwand einhängbar. Seitliche und bodenseitige Entlüftungsschlitze. Innenmaße B x T x H: 460 x 322 x 16 mm

Tablethalterung

Stahlblech verzinkt. In Stirnwand einhängbar. Neigung mittels Stützbügel einstellbar. Tablets und Smartphones werden sicher und schonend mit Exzenterspannern fixiert. Klemmleisten mit Moosgummi gepolstert, Antirutschbelagstreifen zur individuellen Selbstanbringung. Klemmbereich B x H x T: 200 x 15-295 x 14 mm



Abb.	Bezeichnung	Bestell-Nr.	Preis Euro
15	Dokumentenbox	28DB	42,-
16	Notebookhalterung	28NH	53,-
17	Tablethalterung	28TH	105,-



Kommissionierwagen mit Trittstufen

Stahlrohr und Profilstahl geschweißt, pulverbeschichtet. Böden aus Holzwerkstoffplatte, im Stahlrahmen liegend, Rand 12 mm hoch.

2 Lenk- und 2 Bockrollen, TPE-Bereifung. Naben mit Rillenkugellager.

Feststeller an den Lenkrollen, gemäß EN 1757-3.

Tragkraft obere und mittlere Ladefläche 80 kg.

An den Stirnseiten Trittstufen aus Holz, die sich unbelastet selbsttätig anheben und belastet sicher auf dem Boden stehen, wodurch der Wagen automatisch blockiert wird. Sicherheitsbügel zum Festhalten und Anlehnen. Trittstufen in Ruhestellung anklappbar.

Gebrauchsmuster
20 2014 009 975.8

2105 | 2106

Bei ausgeklappten Trittstufen nimmt die Gesamtlänge um 185 mm zu.

2107 | 2108

Bei ausgeklappten Trittstufen nimmt die Gesamtlänge um 430 mm zu.

Zubehör

Scannerhalter 1392

Stahlblech pulverbeschichtet RAL 7035.

Mit variablen Anschraubpunkten an der Rückseite und den Seiten. Rohrstrebe vielfach gelocht, mit einer Klemmschelle zur Befestigung der Scannertasche beliebig positionierbar.

Scanneraufnahme B x T x H:
120 x 87 x 150 mm

Vordere Öffnung: 40 mm breit.



2105



2106



2107



2108



Flaschenhalterung

Details siehe Seite 185.



Tablethalterung

Details siehe Seite 87.



Scannerhalter

beliebig positionierbar.

Trittstufen angeklappt



Bestell-Nr.	Tragkraft kg	Rad-Ø mm	Ladefläche L x B mm	Außenmaße L x B x H mm	Anzahl Böden	Tritthöhe mm	Stufenabstand mm	Etagenhöhen mm	Eigengewicht kg	Preis Euro
2105	250	125	1000 x 600	1322 x 611 x 1155	2	504	252	200, 820	45	599,-
2106	250	125	1000 x 600	1322 x 611 x 1155	3	504	252	200, 510, 820	57	691,-
2107	250	125	1000 x 600	1322 x 611 x 1880	3	928	232	200, 825, 1445	64	831,-
2108	250	125	1000 x 600	1322 x 611 x 1880	4	928	232	200, 680, 1155, 1630	77	909,-
1392	-	-	-	-	-	-	-	-	1	59,-

Zubehör S. 183-185

EUROKASTENWAGEN

Robust:

400 kg Tragkraft dank stabiler Stahlrohr- und Profilstahl-Konstruktion und hochwertiger Rollen.

Etagen:

Variabel im Raster von 100 mm waagrecht oder geneigt einschraubbar. Querverstrebung zur Unterstützung beim Be- und Entladen.

**4 TPE-Lenkrollen:**

Hochwertige spurlose fetra TPE-Bereifung mit Rillenkugellager. Hohe Wendigkeit durch vier Lenkrollen.

Eurokastenroller

passend für Eurokästen 600 x 400 mm, pulverbeschichtet brillantblau RAL 5007. 4 Lenkrollen mit TPE-Bereifung, Naben mit Rillenkugellager. 2 Stück mit Feststeller, gemäß der Europäischen Norm EN 1757-3 (Sicherheit von Plattformwagen).

13580 | 13680

Offene Winkelstahlkonstruktion.

13585

Stahlblechwanne dicht verschweißt. Rand 22 mm hoch. Besonders geeignet für den Transport von durchbrochenen Kästen mit öligen oder feuchten Teilen. Es tropft nichts auf den Boden.

13581

Winkelstahlkonstruktion mit Boden aus Holzwerkstoffplatte, Rand 15 mm hoch.

13582

Winkelstahlkonstruktion mit Boden aus Holzwerkstoffplatte, bündig mit Rahmen.

13590

Kastenroller aus Kunststoff (ABS 1. Wahl). Farbe blau. 4 Lenkrollen, 2 mit Feststeller, Räder Polyamid, Naben mit Gleitlagerung. Zerlegte Anlieferung.

Einhängedeichsel**13560**

Einhängedeichsel für 13580 | 13581 | 13585 | 13680

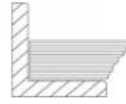
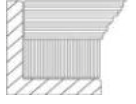
**13580 | 13680****13585****13581****13582****13590****13560**

	Bestell-Nr.	Tragkraft kg	Rad-Ø mm	Ladefläche L x B mm	Ladeflächen- höhe mm	Ausführung	Eigengewicht kg	Preis Euro
Eurokasten- roller	13580	250	125	605 x 405	182	offene Rahmen	9	91,-
	13680	250	125	810 x 610	182	offene Rahmen	11	125,-
	13585	250	125	605 x 405	182	Blechplattform	13	104,-
	13581	250	125	605 x 405	194	mit Bodenplatte	11	105,-
	13582	250	125	605 x 405	209	mit Bodenplatte	12	113,-
	13590	250	100	605 x 405	145	offene Rahmen	4	77,-
	13560	-	-	-	-	-	1,4	30,-



Eurokastenroller
mit Schiebebügel. Passend für Eurokästen 600 x 400 mm, pulverbeschichtet brillantblau RAL 5007. 4 Lenkrollen mit TPE-Bereifung, Naben mit Rillenkugellager. 2 Stück mit Feststeller, gemäß der Europäischen Norm EN 1757-3 (Sicherheit von Plattformwagen).

135800
Offene Winkelstahlkonstruktion.

135810
Winkelstahlkonstruktion mit Boden aus Holzwerkstoffplatte, Rand 15 mm hoch.

135820
Winkelstahlkonstruktion mit Boden aus Holzwerkstoffplatte, bündig mit Rahmen.

13587
Offene Winkelstahlkonstruktion mit Rohrschiebebügel. Die Stirnseite des Rahmens gegenüber dem Schiebebügel ist offen (ohne Kante), wodurch Kästen auf- und abgezogen werden können.

	Bestell-Nr.	Tragkraft kg	Rad-Ø mm	Ladefläche L x B mm	Ladeflächenhöhe mm	Ausführung	Eigengewicht kg	Preis Euro
Eurokastenroller	135800	250	125	605 x 405	182	offene Rahmen	11	125,-
	135810	250	125	605 x 405	182	mit Bodenplatte	13	138,-
	135820	250	125	605 x 405	209	mit Bodenplatte	14	146,-
	13587	250	125	605 x 405	182	offene Rahmen	11	117,-



Eurokastenroller

passend für Eurokästen 600 x 400 mm, pulverbeschichtet brillantblau RAL 5007. 4 Lenkrollen mit TPE-Bereifung, Naben mit Rillenkugellager. 2 Stück mit Feststeller, gemäß der Europäischen Norm EN 1757-3 (Sicherheit von Plattformwagen).

Zerlegte Anlieferung.

13540

Etagenroller mit 2 Plattformen. Beide Rahmen mit Böden aus Holzwerkstoffplatte, Rand 15 mm hoch. Lichter Etagenabstand 400 mm, Gesamthöhe 639 mm.

Tragkraft obere Ladefläche 100 kg

13550

wie 13540, jedoch Böden bündig mit Oberkante Rahmen.

Tragkraft obere Ladefläche 100 kg

135400

wie 13540, jedoch mit Rohrschiebebügel, Gesamthöhe 970 mm.

Tragkraft obere Ladefläche 100 kg

135500

wie 13550, jedoch mit Rohrschiebebügel, Gesamthöhe 970 mm.

Tragkraft obere Ladefläche 100 kg

135600

Etagen-Roller mit 2 Rahmen zur Aufnahme von Eurokästen. Lichter Etagenabstand 500 mm, Gesamthöhe 970 mm.

Tragkraft obere Ladefläche 80 kg

135610

wie 135600, jedoch mit Böden aus Holzwerkstoffplatte in den Rahmen, Rand 15 mm hoch.

Tragkraft obere Ladefläche 80 kg



13540



13550



135400



135500



135600



135610

	Bestell-Nr.	Tragkraft kg	Rad-Ø mm	Ladefläche L x B mm	Ladeflächenhöhen mm	Ausführung	Eigengewicht kg	Preis Euro
Eurokastenroller	13540	250	125	605 x 405	194, 623	mit Bodenplatten	17	209,-
	13550	250	125	605 x 405	209, 638	mit Bodenplatten	19	224,-
	135400	250	125	605 x 405	194, 623	mit Bodenplatten	18	239,-
	135500	250	125	605 x 405	209, 638	mit Bodenplatten	21	252,-
	135600	250	125	605 x 405	182, 712	offene Rahmen	15	182,-
	135610	250	125	605 x 405	194, 724	mit Bodenplatten	19	213,-

Eurokästen Seite 100

Zubehör S. 184-185



2380



2390



2381



2391



2382



2392

**Eurokasten-Wagen
Baukasten-System**

Stahlrohr- und Profilstahl-Konstruktion, pulverbeschichtet. Schraubkonstruktion.

4 Lenkrollen mit TPE-Bereifung, Naben mit Rillenkugellager. 2 Stück mit Feststeller, gemäß der Europäischen Norm EN 1757-3 (Sicherheit von Plattformwagen).

Etagenrahmen variabel einschraubbar, Raster 50 mm, Neigung bei schrägem Einbau 15° oder 30°.

Tragkraft pro Ladefläche 80 kg.

2380 | 2390

3 Etagenrahmen passend für je 1 bzw. 2 Eurokästen 600 x 400 mm.

Lieferung ohne Kästen.

2381 | 2391

mit 3 Holzwerkstoffplatten, Rand 13 mm hoch.

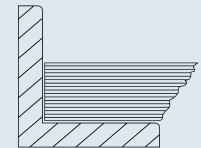

2382 | 2392

offener Rahmen mit 3 bzw. 6 Eurokästen 600 x 400 x 145 mm.

	Bestell-Nr.	Tragkraft kg	Rad-Ø mm	Ladefläche L x B mm	Außenmaße L x B x H mm	Ausführung	Ladeflächenhöhen mm	Eigengewicht kg	Preis Euro
Eurokasten-Wagen	2380	250	125	410 x 610	525 x 666 x 1101	offene Rahmen	238, 538, 838	27	314,-
	2390	250	125	820 x 610	935 x 666 x 1101	offene Rahmen	238, 538, 838	33	363,-
	2381	250	125	410 x 610	525 x 666 x 1101	mit Bodenplatten	251, 551, 851	35	345,-
	2391	250	125	820 x 610	935 x 666 x 1101	mit Bodenplatten	251, 551, 851	48	428,-
	2382	250	125	410 x 610	525 x 666 x 1101	mit Kästen	238, 538, 838	32	363,-
	2392	250	125	820 x 610	935 x 666 x 1101	mit Kästen	238, 538, 838	53	466,-

Eurokästen Seite 100

Zubehör S. 183-185

keine größeren Rad-Ø möglich



Eurokasten-Wagen Baukasten-System

Stahlrohr- und Profilstahl-
geschweißt, pulverbeschichtet
brillantblau RAL 5007, Schraub-
konstruktion.

4 Lenkrollen mit TPE-Bereifung
Naben mit Rillenkugellager. 2
Stück mit Feststeller, gemäß
der Europäischen Norm EN
1757-3 (Sicherheit von Platt-
formwagen).

Variabel einschraubbare
Etagen, Raster 100 mm,
Neigung bei schrägem Einbau
15° oder 30°.

Tragkraft pro Ladefläche 80 kg.

1370

5 Etagenrahmen passend für
je 2 Eurokästen 600 x 400 mm.

Lieferung ohne Kästen.



1370



1371

1371

mit 5 Holzwerkstoffplatten,
Rand 13 mm hoch.

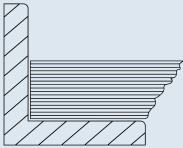

1372

1372

mit 10 Eurokästen 1335,
600 x 400 x 145 mm.

Eurokästen Seite 100

Zubehör S. 183-185

keine größeren Rad-Ø möglich

	Bestell-Nr.	Tragkraft kg	Rad-Ø mm	Ladefläche L x B mm	Außenmaße L x B x H mm	Ausführung	Ladeflächenhöhen mm	Eigengewicht kg	Preis Euro
Euro- kasten- Wagen	1370	400	160	820 x 610	935 x 666 x 1686	offene Rahmen	298, 598, 898, 1198, 1498	59	577,-
	1371	400	160	820 x 610	935 x 666 x 1686	mit Bodenplatten	311, 611, 911, 1211, 1511	84	684,-
	1372	400	160	820 x 610	935 x 666 x 1686	mit Kästen	298, 598, 898, 1198, 1498	68	763,-



Eurokasten-Wagen Baukasten-System

Stahlrohr- und Profilstahlgeschweißt, pulverbeschichtet brillantblau RAL 5007, Schraubkonstruktion.

4 Lenkrollen mit TPE-Bereifung Naben mit Rillenkugellager. 2 Stück mit Feststeller, gemäß der Europäischen Norm EN 1757-3 (Sicherheit von Plattformwagen).

Variabel einschraubbare Etagen, Raster 100 mm, Neigung bei schrägem Einbau 15° oder 30°.

Tragkraft pro Ladefläche 80 kg.

1383

5 Etagenrahmen passend für je 3 Eurokästen 600 x 400 mm. Lieferung ohne Kästen.

1384

mit 5 Holzwerkstoffplatten, Rand 13 mm hoch.

1398

mit Kunststoffkästen
3 Stück 600 x 400 x 145 mm
6 Stück 600 x 400 x 170 mm
6 Stück 600 x 400 x 220 mm.

1399

mit 15 Kunststoffkästen 1335, 600 x 400 x 145 mm.

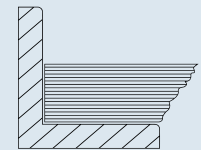

1383



1384



1398



1399

	Bestell-Nr.	Tragkraft kg	Rad-Ø mm	Ladefläche L x B mm	Außenmaße L x B x H mm	Ausführung	Ladeflächenhöhen mm	Eigengewicht kg	Preis Euro
Eurokasten-Wagen	1383	400	160	1240 x 610	1372 x 685 x 1686	offene Rahmen	298, 598, 898, 1198, 1498	70	606,-
	1384	400	160	1240 x 610	1372 x 685 x 1686	mit Bodenplatten	311, 611, 911, 1211, 1511	109	781,-
	1398	400	160	1240 x 610	1372 x 685 x 1686	mit Kästen	298, 598, 898, 1198, 1498	97	923,-
	1399	400	160	1240 x 610	1372 x 685 x 1686	mit Kästen	298, 598, 898, 1198, 1498	96	873,-



Beistellwagen Baukasten-System

Stahlrohr- und Profilstahl-Konstruktion, pulverbeschichtet, brillantblau RAL 5007.

2 Lenk- und 2 Bockrollen, TPE-Bereifung 125 x 32 mm, Naben mit Rillenkugellager.

Feststeller an den Lenkrollen, gemäß der Europäischen Norm EN 1757-3 (Sicherheit von Plattformwagen).

Tragkraft obere und mittlere Ladefläche 50 kg.

32900 | 32910

Offene Rahmen ohne Platte.

Ladeflächenhöhen:
197, 652, 1152 mm

32901 | 32911

Mit 3 Holzwerkstoffplatten, Rand 13 mm hoch.

Ladeflächenhöhen:
209, 664, 1164 mm

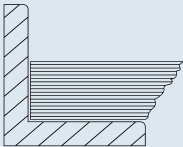

32902 | 32912

Mit 3 Kunststoffkästen
1 St. 600 x 400 x 145 mm
2 St. 600 x 400 x 220 mm

Ladeflächenhöhen:
197, 652, 1152 mm

32910 | 32911 | 32912

Beistellwagen mit neigbaren Ladeflächen. Obere und mittlere Ladefläche nach beiden Seiten um 15° und 30° neigbar, Arretierung mittels Federriegel.



32900



32910



32901



32911



32902



32912

	Bestell-Nr.	Tragkraft kg	Rad-Ø mm	Ladefläche L x B mm	Außenmaße L x B x H mm	Ausführung	Eigengewicht kg	Preis Euro
Beistellwagen	32900	200	125	605 x 405	821 x 455 x 1178	offene Rahmen	22	262,-
	32910	200	125	605 x 405	821 x 455 x 1178	offene Rahmen	24	324,-
	32901	200	125	605 x 405	821 x 455 x 1178	mit Bodenplatten	31	294,-
	32911	200	125	605 x 405	821 x 455 x 1178	mit Bodenplatten	33	356,-
	32902	200	125	605 x 405	821 x 455 x 1282	mit Kästen	28	325,-
	32912	200	125	605 x 405	821 x 455 x 1282	mit Kästen	30	389,-

Eurokästen Seite 100

Zubehör S. 183-185



32920



32921



32930



32931

Beistellwagen Baukasten-System

Stahlrohr- und Profilstahlgeschweißt, pulverbeschichtet brillantblau RAL 5007, Schraubkonstruktion.

4 Lenkrollen mit TPE-Bereifung, Naben mit Rillenkugellager.

2 Stück mit Feststeller, gemäß der Europäischen Norm EN 1757-3 (Sicherheit von Plattformwagen).

Zerlegte Anlieferung.

Ladeflächenhöhen:
285, 540, 795, 1050 mm

Tragkraft pro Ladefläche 60 kg.

32920

4 Etagen mit Holzwerkstoffplatten, Rand 10 mm hoch.

32921

Ausführung wie 32920, jedoch mit zusätzlich 4 Stück Sichtlagerkästen 1786, Größe L x B x H 500/450 x 310 x 200 mm.

32930

4 Etagen mit Holzwerkstoffplatten, Rand 10 mm hoch.

32931

Ausführung wie 32930, jedoch mit zusätzlich 8 Stück Sichtlagerkästen 1786, Größe L x B x H 500/450 x 310 x 200 mm.

	Bestell-Nr.	Tragkraft kg	Rad-Ø mm	Ladefläche L x B mm	Außenmaße L x B x H mm	Ausführung	Eigengewicht kg	Preis Euro
Beistellwagen	32920	250	125	320 x 470	430 x 513 x 1130	mit Bodenplatten	24	293,-
	32921	250	125	320 x 470	430 x 513 x 1250	mit Kästen	29	389,-
	32930	250	125	630 x 470	740 x 513 x 1130	mit Bodenplatten	32	317,-
	32931	250	125	630 x 470	740 x 513 x 1250	mit Kästen	43	511,-

Unverbindliche Verkaufspreise exkl. MwSt.



Beistellwagen Baukasten-System

Stahlrohr- und Profilstahl-
geschweißt, pulverbeschichtet
brillantblau RAL 5007, Schraub-
konstruktion.

4 Lenkrollen mit TPE-Bereifung,
Naben mit Rillenkugellager.

2 Stück mit Feststeller, gemäß
der Europäischen Norm EN
1757-3 (Sicherheit von Platt-
formwagen).

Zerlegte Anlieferung.

Ladeflächenhöhen:

285, 540, 795, 1050 mm

Tragkraft pro Ladefläche 60 kg.

32940

4 Etagen mit Holzwerkstoff-
platten, Rand 10 mm hoch.

32941

Ausführung wie 32940,
jedoch mit zusätzlich
12 Stück Sichtlagerkästen 1786,
Größe L x B x H
500/450 x 310 x 200 mm.

32950

4 Etagen mit Holzwerkstoff-
platten, Rand 10 mm hoch.

32951

Ausführung wie 32950,
jedoch mit zusätzlich
16 Stück Sichtlagerkästen 1786,
Größe L x B x H
500/450 x 312 x 200 mm.



32940



32941



32950



32951

	Bestell-Nr.	Tragkraft kg	Rad-Ø mm	Ladefläche L x B mm	Außenmaße L x B x H mm	Ausführung	Eigenge- wicht kg	Preis Euro
Beistellwagen	32940	250	125	940 x 470	1050 x 513 x 1130	mit Bodenplatten	42	341,-
	32941	250	125	940 x 470	1050 x 513 x 1250	mit Kästen	58	631,-
	32950	250	125	1250 x 470	1360 x 513 x 1130	mit Bodenplatten	50	357,-
	32951	250	125	1250 x 470	1360 x 513 x 1250	mit Kästen	71	745,-



2881



2882



2883



2884



2891



2892

Montagewagen Baukasten-System

Stahlrohr- und Profilstahlgeschweißt, pulverbeschichtet brillantblau RAL 5007, Schraubkonstruktion.

4 Lenkrollen mit TPE-Bereifung, 125 x 32 mm, Naben mit Rillenkugellager.

2 Stück mit Feststeller, gemäß der Europäischen Norm EN 1757-3 (Sicherheit von Plattformwagen).

Variabel einschraubbare Etagen, Stahlrahmen mit eingelegerter Holzwerkstoffplatte, Oberfläche Buchendekor, Rand 12 mm hoch. Einschraubraster 100 mm, Neigung stufenlos einstellbar von 0° bis 35°, sichere Arretierung mittels Griffschrauben.

Tragkraft pro Ladefläche 60 kg.

Deutsches Patent 10 2005 062 391

2881 | 2883

Einseitige Ausführung, 3 Etagen mit Holzwerkstoffplatten, Rand 12 mm hoch.

2882

Ausführung wie 2881, jedoch mit zusätzlich 12 Stück Sichtlagerkästen Größe L x B x H 230/200 x 147 x 132 mm und 4 Stück 350/300 x 210 x 145 mm.

2884

Ausführung wie 2883, jedoch mit zusätzlich 12 Stück Eurokästen Größe L x B x H 400 x 300 x 145 mm.

2891

Zweiseitige Ausführung, 4 zweiteilige Etagen mit Holzwerkstoffplatten, Rand 12 mm hoch.

2892

Ausführung wie 2891, jedoch mit zusätzlich 16 Stück Sichtlagerkästen Größe L x B x H 230/200 x 147 x 132 mm, 24 Stück 350/300 x 210 x 145 mm und 12 Stück 350/300 x 210 x 200 mm.

Zusatzböden

Zusätzliche Etage für	Best.-Nr.	Preis Euro
2881 2882	2888	64,-
2883 2884	2899	82,-
2891 2892	2898	79,-

Euro- und Sichtlagerkästen Seite 100

Bestell-Nr.	Tragkraft kg	Ladefläche L x B mm	Außenmaße L x B x H mm	Ausführung	Anzahl Etagen	Ladeflächenhöhen mm	Eigengewicht kg	Preis Euro
2881	250	900 x 315	1050 x 362 x 1205	mit Bodenplatten	3	370, 670, 970	33	362,-
2882	250	900 x 315	1050 x 362 x 1205	mit Kästen	3	370, 670, 970	40	531,-
2883	250	1240 x 415	1355 x 477 x 1197	mit Bodenplatten	3	370, 670, 970	46	412,-
2884	250	1240 x 415	1355 x 477 x 1197	mit Kästen	3	370, 670, 970	58	587,-
2891	300	1280 x 2 x 315	1420 x 740 x 1530	mit Bodenplatten	4	370, 670, 970, 1270	96	759,-
2892	300	1280 x 2 x 315	1420 x 740 x 1530	mit Kästen	4	370, 670, 970, 1270	123	1.279,-



Sichtlagerkästen

1781 - 1786

aus robustem schlagfestem Kunststoff, glattwandig und dadurch leicht zu reinigen. Farbe grau.

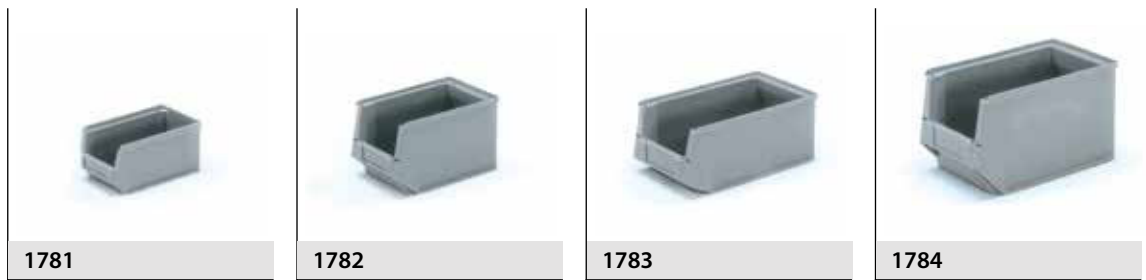

1781

1782

1783

1784

Eurokästen

1308 - 1339

in Euro-Normabmessungen aus hochwertigem, schlagfestem Kunststoff, vorwiegend Polyethylen (PE) und Polypropylen (PP), hergestellt. Diese Materialien sind resistent gegen alle gebräuchlichen Laugen und Säuren, geruchs- und geschmacksneutral, physiologisch völlig unbedenklich und bleiben bei Temperaturen zwischen - 40° und + 100° formstabil und materialbeständig. Farbe grau.



1786



1309

1335

1330

1336

Deckel für Eurokästen

1315 | 1338

Scharnierdeckel mit 2 Schnappverschlüssen, verplombbar.



1339

1308

1337

1315 | 1338

	Bestell-Nr.	Außenmaße L x B x H mm	Innenmaße L x B x H mm	Inhalt Liter	Tragkraft kg	Eigengewicht kg	Preis Euro
Sichtlagerkästen	1781	170/145 x 102 x 78	-	-	1	0,1	6,10
	1782	230/200 x 147 x 132	-	-	3,2	0,3	9,90
	1783	350/300 x 210 x 145	-	-	8	0,6	17,20
	1784	350/300 x 210 x 200	-	-	10,5	0,8	18,30
	1786	500/450 x 310 x 200	-	-	24,5	1,4	26,90
Eurokästen	1309	400 x 300 x 145	366 x 264 x 130	12	15	0,9	14,60
	1335	600 x 400 x 145	558 x 358 x 142	28	20	1,6	20,70
	1330	600 x 400 x 170	558 x 358 x 165	33	20	3,3	23,20
	1336	600 x 400 x 220	558 x 358 x 216	43	20	1,8	24,30
	1339	600 x 400 x 280	558 x 358 x 275	55	20	2,3	32,70
	1308	600 x 400 x 325	558 x 358 x 320	64	20	3,8	33,80
	1337	600 x 400 x 425	570 x 370 x 422	89	20	3,6	39,20
Deckel	1315	400 x 300	-	-	-	0,4	11,60
	1338	600 x 400	-	-	-	0,7	14,10

MATERIALSTÄNDER

Hochwertig:

Robuste Stahlkonstruktion und widerstandsfähige Pulverbeschichtung. Made in Germany



4 Qualitätsrollen:

Für leichtes Verfahren und optimale Wendigkeit. 2 davon mit Feststellern.

Individuell:

Verschiedene Plattformen und Verstellsysteme.



höhenverstellbar

Ergonomisch:

Zur Entlastung der Wirbelsäule bei stehenden oder sitzenden Tätigkeiten. Höhe verstellbar.



Materialständer

für Kunststoffkästen, Stahlblechkästen, Drahtkörbe usw., höhenverstellbar und fahrbar.

Profilstahl-/Rohrkonstruktion mit Stahlblechplattform. Pulverbeschichtet brillantblau RAL 5007.

4 Lenkrollen mit TPE-Bereifung, Naben mit Gleitlagerung, 2 davon mit Feststeller.

3260 | 3270

Stahlblechplattform mit allseitigem Rand 20 mm hoch. Nicht neigbar, höhenverstellbar im Raster von 25 mm.



3260



3270

3280 | 3282

Stahlblechplattform mit einseitiger Anlagekante, gerade oder neigbar um 15° und 30°, höhenverstellbar im Raster von 25 mm.



3280



3282



Anwendungsbeispiel

	Bestell-Nr.	Tragkraft kg	Rad-Ø mm	Ladefläche L x B mm	Höhenverstellbar von – bis mm	Eigengewicht kg	Preis Euro
Materialständer	3260	150	75	605 x 405	524 – 774	17	219,-
	3270	150	75	605 x 405	720 – 995	17	224,-
	3280	150	75	510 x 410	500 – 775	18	267,-
	3282	150	75	510 x 410	755 – 1105	18	279,-



3285



3286



3290



3291



3191

Materialständer

für Kunststoffkästen, Stahlblechkästen, Drahtkörbe usw., höhenverstellbar und fahrbar.

Profilstahl-/Rohrkonstruktion mit Stahlblechplattform. Pulverbeschichtet brillantblau RAL 5007.

4 Lenkrollen mit TPE-Bereifung, Naben mit Gleitlagerung, 2 davon mit Feststeller.

3285

Stahlblechplattform mit einseitiger Anlegekante, gerade oder neigbar um 15° und 30°, stufenlos höhenverstellbar mittels Zahnstangenwinde, auch unter Last möglich. 2 Teleskopsäulen.

3286

Stahlblechplattform mit einseitiger Anlegekante, gerade oder neigbar um 15° und 30°, stufenlos höhenverstellbar mittels Hydraulikpumpe, auch unter Last möglich. Betätigung über Fußpedal, Senkventil feinfühlig zu regulieren.

3290 | 3291

Stahlblechplattform mit einseitiger Anlegekante, gerade oder neigbar um 15° und 30°, stufenlos höhenverstellbar, dreh- und arretierbar, mit pneumatischer Absenkämpfung.

Rollenbock

3191

zur Unterstützung von Langmaterialien an Sägen, Pressen Bohrmaschinen usw. Stufenlos höhenverstellbar, dreh- und arretierbar, mit pneumatischer Absenkämpfung. Fahrbar. Auflagerrolle aus Stahlrohr 450 mm, 60 mm Ø, kugelgelagert. Beidseitig Schwerkraftanschläge 20 mm über Oberkante Rolle (drehen sich bei breiten Werkstücken selbsttätig weg). 4 Lenkrollen, alle mit Feststeller.

	Bestell-Nr.	Tragkraft kg	Rad-Ø mm	Ladefläche L x B mm	Höhenverstellbar von - bis mm	Eigengewicht kg	Preis Euro
Materialständer	3285	250	125	750 x 450	655 - 1025	35	637,-
	3286	250	125	750 x 450	720 - 1080	39	577,-
	3290	150	75	510 x 410	510 - 700	24	328,-
	3291	150	75	510 x 410	720 - 1070	28	339,-
Rollenbock	3191	150	75	-	780 - 1130	21	324,-

Zerlegte Anlieferung, einfache Selbstmontage.

Garantie für 3286, 3290/3291 und 3191 2 Jahre.

SCHWERE WAGEN



Baukasten-System:

Multifunktionales Baukasten-System mit dem bewährten fetra Steck- und Schraubprinzip. Die MultiVario-Transporter lassen sich vielfach verändern, austauschen und ergänzen.

Ladefläche:

Rutschsichere Siebdruckplatte aus wasserfestem Sperrholz.



Elastic-Vollgummi-Bereifung:

Sehr komfortabel durch leichten, hochelastischen Lauf. Spurlos, Naben mit Kugellagerung.

Robust und elegant:

Speziell für große Lasten konstruiert. Optisch aus „einem Guss“ mit „runden Ecken“.





12592 | 12593 | 12595 | 12596



12582 | 12583 | 12585 | 12586



12502 | 12503 | 12505 | 12506

Super-MultiVario-Transporter Baukasten-System

Der Super-MultiVario-Transporter ist speziell für große Lasten konstruiert.

Die hochwertigen Elastic-Vollgummirollen mit Kugellagern ermöglichen eine hervorragende Handlichkeit und einen sehr leichten Lauf.

Stahlrohr und Profilstahl geschweißt, pulverbeschichtet brillantblau RAL 5007. Plattformen mit rutschsicherer Siebdruckplatte aus wasserfestem Sperrholz.

2 Lenk- und Bockrollen, Elastic-Vollgummi-Bereifung 200 x 50 mm, blaugrau, spurlos. Naben mit Kugellager.

Feststeller an den Lenkrollen, gemäß der Europäischen Norm EN 1757-3 (Sicherheit von Plattformwagen).

Ladeflächenhöhe: 283 mm

Rungenwagen 12582 - 12586

mit 4 Rungen, verschraubbar. Nutzlänge 600 mm.

	Bestell-Nr.	Tragkraft kg	Rad-Ø mm	Ladefläche L x B mm	Außenmaße L x B x H mm	Eigengewicht kg	Preis Euro
Basiswagen	12592	1200	200	1000 x 700	1076 x 700 x 283	38	347,-
	12593	1200	200	1200 x 800	1276 x 800 x 283	42	385,-
	12595	1200	200	1600 x 800	1676 x 800 x 283	56	458,-
	12596	1200	200	2000 x 800	2076 x 800 x 283	86	597,-
Rungenwagen	12582	1200	200	1000 x 700	1076 x 700 x 887	42	374,-
	12583	1200	200	1200 x 800	1276 x 800 x 887	46	411,-
	12585	1200	200	1600 x 800	1676 x 800 x 887	60	488,-
	12586	1200	200	2000 x 800	2076 x 800 x 887	90	625,-
Schiebebügelwagen	12502	1200	200	1000 x 700	1155 x 700 x 1005	42	385,-
	12503	1200	200	1200 x 800	1355 x 800 x 1005	47	425,-
	12505	1200	200	1600 x 800	1755 x 800 x 1005	60	498,-
	12506	1200	200	2000 x 800	2155 x 800 x 1005	87	638,-

Zubehör S. 183-185



Super-MultiVario-Transporter Baukasten-System

Der Super-MultiVario-Transporter ist speziell für große Lasten konstruiert.

Die hochwertigen Elastic-Vollgummirollen mit Kugellagern ermöglichen eine hervorragende Handlichkeit und einen sehr leichten Lauf.

Stahlrohr und Profilstahl geschweißt, pulverbeschichtet brillantblau RAL 5007. Plattformen mit rutschsicherer Siebdruckplatte aus wasserfestem Sperrholz.

2 Lenk- und Bockrollen, Elastic-Vollgummi-Bereifung 200 x 50 mm, blaugrau, spurlos. Naben mit Kugellager.

Feststeller an den Lenkrollen, gemäß der Europäischen Norm EN 1757-3 (Sicherheit von Plattformwagen).



12512 | 12513 | 12515 | 12516



12497

Stirnwandwagen 12512 - 12516

Stirnwand aus glatter wasserfester Siebdruckplatte. Stirnwandhöhe: 500 mm



12402 | 12403 | 12405 | 12406



12422 | 12423 | 12425 | 12426

Tischwagen 12497

Quadratische Ladeflächen. Tragkraft obere Plattform 500 kg.

Tischwagen 12402 - 12406 12422 - 12426

Rechteckige Ladeflächen. Tragkraft obere und mittlere Plattform 500 kg.



Anbausatz für Tischwagen
Stahlblechschublade mit Kugelauszug und Zylinderschloss.
Höhe x Breite x Tiefe innen 105 x 410 x 475 mm



Schubladen-Einteilungs-Set
aus verzinktem Stahlblech, steckbar. 2 Längsteiler und 6 Trennbleche.

Anbausatz 2149

Stahlblechschublade mit Kugelauszug und Zylinderschloss. Höhe x Breite x Tiefe innen 105 x 410 x 475 mm (2 Stück pro Wagen möglich, bei 12497 1 Stück pro Wagen).

	Bestell-Nr.	Tragkraft kg	Rad-Ø mm	Ladefläche L x B mm	Außenmaße L x B x H mm	Etagenhöhen mm	Eigengewicht kg	Preis Euro
Stirnwandwagen	12512	1200	200	1000 x 700	1155 x 700 x 1005	283	45	413,-
	12513	1200	200	1200 x 800	1355 x 800 x 1005	283	52	455,-
	12515	1200	200	1600 x 800	1755 x 800 x 1005	283	64	532,-
	12516	1200	200	2000 x 800	2155 x 800 x 1005	283	96	669,-
Tischwagen	12497	1200	200	700 x 700	910 x 700 x 925	283, 925	54	492,-
	12402	1200	200	1000 x 700	1210 x 700 x 925	283, 925	67	546,-
	12403	1200	200	1200 x 800	1410 x 800 x 925	283, 925	77	635,-
	12405	1200	200	1600 x 800	1810 x 800 x 925	283, 925	100	799,-
	12406	1200	200	2000 x 800	2210 x 800 x 925	283, 925	156	1.039,-
	12422	1200	200	1000 x 700	1210 x 700 x 925	283, 604, 925	97	736,-
	12423	1200	200	1200 x 800	1410 x 800 x 925	283, 604, 925	108	883,-
	12425	1200	200	1600 x 800	1810 x 800 x 925	283, 604, 925	144	1.113,-
12426	1200	200	2000 x 800	2210 x 800 x 925	283, 604, 925	228	1.478,-	
Stahlblechschublade	2149	-	-	-	-	-	-	199,-
Schubladen-Set	2148/ES	-	-	-	-	-	-	55,00

Zubehör S. 183-185



Super-MultiVario-Transporter Baukasten-System

Der Super-MultiVario-Transporter ist speziell für große Lasten konstruiert.

Stahlrohr und Profilstahl geschweißt, pulverbeschichtet brillantblau RAL 5007.

1 fester und 3 Einlegeböden aus wasserfestem tragfähigem Sperrholz. 1 Seite Siebdruck rutschsicher, die andere Seite glatt. Einlegeböden variabel einsetzbar. Teilung 100 mm.

Etagenhöhen:
283, 688, 1088, 1488 mm

Tragkraft pro Boden 180 kg.

Die hochwertigen Elastic-Vollgummirollen mit Kugellagern ermöglichen eine hervorragende Handlichkeit und einen sehr leichten Lauf.

2 Lenk- und Bockrollen, Elastic-Vollgummi-Bereifung 200 x 50 mm, blaugrau spurlos, Naben mit Kugellager.

Feststeller an den Lenkrollen, gemäß der Europäischen Norm EN 1757-3 (Sicherheit von Plattformwagen).

Etagenwagen

18212 -1 | 18213-1 | 18312 -1 | 18313-1

Stirnwände mit vertikalen Rohrstreben im Abstand von ca. 130 mm, 1 Längswand zum Einhängen, ebenfalls mit vertikalen Rohrstreben.

Einlegeböden

Mehr- oder Minderpreis, inklusiv 1 Paar Auflagewinkeln

Größe mm	Bestell-Nr.	Euro
1000 x 700	E18202ETAW	97,-
1200 x 800	E18203ETAW	122,-



18202 | 18203



18212-1 | 18213-1



18302 | 18303



18312-1 | 18313-1

	Bestell-Nr.	Tragkraft kg	Rad-Ø mm	Ladefläche L x B mm	Außenmaße L x B x H mm	Eigengewicht kg	Preis Euro
Etagenwagen	18202	1200	200	1000 x 700	1173 x 700 x 1583	85	744,-
	18203	1200	200	1200 x 800	1373 x 800 x 1583	101	851,-
	18212-1	1200	200	1000 x 700	1184 x 724 x 1583	103	988,-
	18213-1	1200	200	1200 x 800	1384 x 824 x 1583	121	1.092,-
	18302	1200	200	1000 x 700	1173 x 700 x 1817	84	748,-
	18303	1200	200	1200 x 800	1373 x 800 x 1817	103	857,-
	18312-1	1200	200	1000 x 700	1184 x 724 x 1817	110	991,-
	18313-1	1200	200	1200 x 800	1384 x 824 x 1817	128	1.118,-

Zubehör S. 183-185

TRAGARMWAGEN

Robuste Konstruktion:

Kräftiger Rahmen aus Quadrahtrohr mit stabilen Schellen verschraubt.

Variables System:

Tragarme verstellbar, wahlweise einseitig oder zweiseitig. Durch zusätzliche Komponenten beliebig ergänzbar.



TPE-Rolle:

Die innovative TPE-Leichtlaufrolle im attraktiven fetra-Design ist spurlos und geruchsneutral. Besonders leichtlaufendes Rillenkugellager.



Holzböden:

Aus wasserfestem Sperrholz mit rutschhemmender und glatter Seite.



4614 | 4615 | 4616



4624 | 4625 | 4626



Tragarme mit PVC-Schlauch



Abrollsicherung



Schiebegriff



Tragarmwagen Baukasten-System

Ein variables System für Langgut-Transporte und -Lagerung. Tragarme stufenlos verstellbar, Wagen komplett verschraubt.

Rahmen aus stabilem Quadratrohr. Rollen-Traversen, Pfosten und Streben durch kräftige Schraubschellen verbunden. Tragarme aus Stahlrohr 27 mm Ø mit Schraubschellen. Pulverbeschichtet brillantblau RAL 5007.

2 Lenk- und 2 Bockrollen, TPE-Bereifung, Naben mit Rillenkugellager. Feststeller an den Lenkrollen, gemäß EN 1757-3.

Zerlegte Anlieferung.

4614 | 4615 | 4616

12 Tragarme einseitig Nutzlänge 600 mm, Ständer-Nutzhöhe 1450 mm.

Tragkraft pro Etage 80 kg.

4624 | 4625 | 4626

24 Tragarme zweiseitig (12 Stück je Seite) Nutzlänge 370 mm, Ständer-Nutzhöhe 1450 mm.

Tragkraft pro Etage 120 kg (60 kg/Seite).

Sonderausrüstung:

PVC-Schlauch

Tragarmrohre mit PVC-Schlauch 3 mm stark überzogen, als Abrutschschutz und zur Schonung des Ladegutes.

Abrollsicherung

als Anschlag an den Enden der Tragarme einsetzbar. Nutzhöhe: 30 mm bei PVC-Schlauch: 27 mm

Mehrpreis pro Wagen mit
• Tragarmen einseitig 59,- €
• Tragarmen zweiseitig 118,- €

Mehrpreis Abrollsicherung für einzelne Tragarme 4,92 €

Bestellnr. des Wagens bzw. des Tragarmes mit „AS“ ergänzen, z.B. „4614AS“ bzw. „E4614TAAS“.

Schiebegriff

mittels Klemmschellen am Außenpfosten des Wagens anschraubbar.

Bestell-Nr. 4680 35,- €

Zubehör S. 110, 183-185

	Tragkraft kg	Rahmen L x B mm	TPE-Bereifung mm	Außenmaße L x B x H mm	Tragarme pulverbeschichtet		Tragarme pulverbeschichtet und mit PVC-Schlauch überzogen	
					Bestell-Nr.	Preis Euro	Bestell-Nr.	Preis Euro
Tragarmwagen	500	1200 x 800	200 x 40	1400 x 800 x 1807	4614	549,-	4614-1	615,-
	500	1600 x 800	200 x 40	1800 x 800 x 1807	4615	559,-	4615-1	625,-
	500	2000 x 800	200 x 40	2200 x 800 x 1807	4616	565,-	4616-1	631,-
	500	1200 x 800	200 x 40	1400 x 800 x 1807	4624	604,-	4624-1	706,-
	500	1600 x 800	200 x 40	1800 x 800 x 1807	4625	612,-	4625-1	714,-
	500	2000 x 800	200 x 40	2200 x 800 x 1807	4626	629,-	4626-1	731,-



Komponenten für Tragarmwagen

Damit lassen sich Standard-Tragarmwagen beliebig ergänzen, z. B. mit weiteren Pfosten und Tragarmen oder Rollentraversen. Horizontalstreben sind in Sonderlängen lieferbar.



Komponenten für Tragarmwagen

Holzböden für Tragarmwagen

aus wasserfestem Sperrholz 15 mm stark, beidseitig verwendbar, eine Seite ist glatt, eine Seite ist rutschhemmend (Siebdruck), mit Befestigungsschellen.

Tragarme für Tragarmwagen 600 mm lang

nicht geeignet für beidseitige Bestückung.



Holzböden für Tragarmwagen

		Bestell-Nr.	Preis Euro
Komponenten für Tragarmwagen	1	Horizontalstrebe 1200 mm lang	E4614HS 49,-
		Horizontalstrebe 1600 mm lang	E4615HS 56,-
		Horizontalstrebe 2000 mm lang	E4616HS 64,-
	2	Außenpfosten	E4614AP 47,-
	3	Mittelpfosten	E4614MP 55,-
	4	Rollentraverse (ohne Rollen)	E4614RT 54,-
	5	Tragarm 370 mm lang (1 Satz = 2 Stück)	E4624TA 23,-
		Tragarm 370 mm lang mit PVC-Schlauch (1 Satz = 2 Stück)	E4624-1TA 28,-
	6	Tragarm 600 mm lang	E4614TA 19,-
		Tragarm 600 mm lang mit PVC-Schlauch	E4614-1TA 24,-

		Für Tragarme ohne PVC-Schlauch		Für Tragarme mit PVC-Schlauch	
Größe		Bestell-Nr.	Preis Euro	Bestell-Nr.	Preis Euro
Holzböden für Tragarmwagen	7	1200 x 600 mm	E4614ET 63,-	E4614-1ET	68,-
		1600 x 600 mm	E4615ET 93,-	E4615-1ET	98,-
		2000 x 600 mm	E4616ET 97,-	E4616-1ET	102,-
	8	1200 x 370 mm	E4624ET 45,-	E4624-1ET	50,-
		1600 x 370 mm	E4625ET 73,-	E4625-1ET	78,-
		2000 x 370 mm	E4626ET 80,-	E4626-1ET	86,-

WERKSTÜCKWAGEN

Ordnung am Montageplatz:
Individuelle Konfiguration mit
Trägern, Kästen und Wannen.

Extrem robust:
Stabile Winkelstahl-Konstruktion,
mit eingeschweißtem Drahtgitter,
Maschenweite 75 x 75 mm, Draht-
stärke 7 mm!



TPE-Rolle:
Die innovative TPE-Leichtlaufrolle
im attraktiven fetra-Design ist spur-
los und geruchsneutral. Besonders
leichtlaufendes Rillenkugellager.



Durchgehende Ladefläche:
Auch in der Mitte für den Transport
von Langgütern.



1301

Werkstückwagen, Profilstahl-Konstruktion mit eingeschweißtem Drahtgitter 75 x 75 mm, pulverbeschichtet brillantblau RAL 5007. Boden durchgehend, Holzwerkstoffplatte, Oberfläche Buchendekor.

Beräderung:

2 Lenk- und 2 Bockrollen, TPE-Bereifung, Naben mit Rillenkugellager. Lenkrollen mit Feststeller.

Aufbauhöhe 1250 mm
Gesamthöhe 1536 mm
Neigung der Gitter 11%.



1301 mit Zubehör

Zubehör:

Stahl geschweißt, pulverbeschichtet grau RAL 7035

Dornträger

10 mm Ø, Länge 200 und 300 mm, Tragkraft 10 kg

Rohrträger

16 mm Ø, Länge 300 mm
Tragkraft 15 kg

22 mm Ø, Länge 300 mm
Tragkraft 25 kg

27 mm Ø, Länge 300 mm
Tragkraft 25 kg

Wellenträger

Wellenabstand 55 mm
Länge 320 mm
Tragkraft 25 kg

Gabelträger

Lichte Weite 50 mm
Länge 300 mm
Tragkraft 25 kg

Materialkasten

L x B x H = 250 x 150 x 80 mm
Tragkraft 25 kg

Materialwanne

L x B x H = 1200 x 250 x 40 mm
Tragkraft 50 kg

Sichtlagerkasten

Polypropylen blau
L x B x H = 300 x 230 x 150 mm



Dornträger 1310



Rohrträger 1312



Materialkasten 1306



Rohrträger 1302



Rohrträger 1303



Materialwanne 1316



Wellenträger 1314



Gabelträger 1305



Sichtlagerkasten 1307

	Bestell-Nr.	Tragkraft kg	Ladefläche L x B mm	TPE-Bereifung mm	Eigengewicht kg	Preis Euro
Werkstückwagen	1301	600	1200 x 800	200 x 40	90	556,-

	Bestell-Nr.	Tragkraft kg	Maße mm	Eigengewicht kg	Preis Euro
Dornträger	1310	10	10 Ø x 200 Länge	0,3	17,-
	1311	10	10 Ø x 300 Länge	0,4	18,-
Rohrträger	1312	15	16 Ø x 300 Länge	0,3	18,-
	1302	25	22 Ø x 300 Länge	0,4	19,-
	1303	25	27 Ø x 300 Länge	0,5	19,-
Wellenträger	1314	25	320 Länge	0,6	21,-
Gabelträger	1305	25	50 mm LW x 300 mm Länge	1,0	21,-
Materialkasten	1306	25	L x B x H = 250 x 150 x 80	1,1	49,-
Materialwanne	1316	50	L x B x H = 1200 x 250 x 40	7,0	89,-
Sichtlagerkasten	1307		L x B x H = 300 x 230 x 150	0,5	19,-

Zubehör S. 183-185

PLATTENTRANSPORT

Runde Sache:

7 Verstellmöglichkeiten für Einsteckbügel sauber in die Rahmenkonstruktion integriert.

Vielseitige Einsatzmöglichkeiten:

Für Transport und Aufbewahrung großflächiger Platten.



TPE-Rolle:

Die innovative TPE-Leichtlaufrolle im attraktiven fetra-Design ist spurlos und geruchsneutral. Besonders leichtlaufendes Rillenkugellager.



Robust:

750 kg Tragkraft Standard, optional 1200 kg.



Plattenroller

4155 | 4156

Plattenroller mit Klemmbacken. Stahl-Schweißkonstruktion, pulverbeschichtet brillantblau RAL 5007.

Klemmfläche mit Filzbelag. Räder wahlweise Vollgummi- oder Luft-Bereifung, Naben mit Rollenlager.

Sichere Klemmung durch das Gewicht des Ladegutes auf die Klappkonstruktion. Maximale Klemmbreite 0-60 mm.



4155 | 4156



4157 | 4158

4157 | 4158

Plattenroller wie 4155 | 4156, jedoch Klemmbreite 30-95 mm (für Fenster geeignet).

Plattenroller

4165 | 4166

Plattenroller in U-Form, Stahlblech-Konstruktion, pulverbeschichtet brillantblau RAL 5007, Innenflächen mit Filzbelag.

Räder wahlweise Vollgummi- oder Luft-Bereifung, Naben mit Rollenlager.

Lichte Breite 150 mm.



4165 | 4166



4175 | 4176

4175 | 4176

Plattenroller wie 4165 | 4166, jedoch mit Anlage- und Schiebebügel.

Lichte Breite 150 mm.



Anwendungsbeispiel

	Bestell-Nr.	Tragkraft kg	Höhe mm	Schaufellänge mm	Schaufelbreite mm	Gesamtbreite mm	Vollgummi-Bereifung mm	Luft-Bereifung mm	Eigengewicht kg	Preis Euro
Plattenroller	4155	250	305	300	60	284	260 x 56	–	8	121,-
	4156	250	305	300	60	298	–	260 x 85	6	121,-
	4157	250	307	300	95	319	260 x 56	–	8	124,-
	4158	250	307	300	95	333	–	260 x 85	6	124,-
	4165	500	260	500	150	343	260 x 56	–	8	105,-
	4166	400	260	500	150	357	–	260 x 85	6	105,-
	4175	500	905	500	150	343	260 x 56	–	10	125,-
	4176	400	905	500	150	357	–	260 x 85	8	125,-



1075 | 1076



2075 | 2076



Anwendungsbeispiel

Plattenkarren

1075 | 1076

Plattenkarren zum Längstransport von großflächigen Holz- und Kunststoffplatten, Stahlrohr-Konstruktion mit Stahlblechschaufel, pulverbeschichtet brillantblau RAL 5007.

Räder wahlweise mit Vollgummi- oder Luft-Bereifung. Naben mit Rollenlager.

2 Stützrollen 50 mm Ø.

Zerlegte Anlieferung.

2075 | 2076

Plattenkarre wie 1075 | 1076, jedoch Anlagen mit Profilgummi belegt (rutschsicher), und einstellbarem Niederhalter als Kippsicherung.

	Bestell-Nr.	Tragkraft kg	Höhe mm	Schaufellänge mm	Schaufelbreite mm	Gesamtbreite mm	Vollgummi-Bereifung mm	Luft-Bereifung mm	Eigengewicht kg	Preis Euro
Plattenkarren	1075	400	1430	500	200	680	250 x 60	-	18	209,-
	1076	350	1440	500	200	680	-	260 x 85	16	209,-
	2075	400	1450	500	200	680	250 x 60	-	20	285,-
	2076	350	1460	500	200	680	-	260 x 85	18	285,-



Plattenwagen

4411 | 4412 | 4413

mit festen Rohrbügeln.
Stahlrohr- und Profilstahl
geschweißt, pulverbeschich-
tet brillantblau RAL 5007.
Plattform Holzwerkstoffplatten,
Oberfläche Buchendekor.
Aufbau Stahlrohr-Konstruktion
verschraubt. 2 Lenk- und 2
Bockrollen, TPE-Bereifung 200 x
40 mm, Naben mit Rillenkugel-
lager. Lenkrollen mit Feststeller.

Anlagehöhe: 1050 mm
Haltebügelhöhe: 300 mm

4431 | 4432 | 4433

wie 4411 | 4412 | 4413,
jedoch Ladefläche mit auf-
geklebtem Feinriefengummi.
Rutschhemmend. Schont em-
pfindliche Transportgüter.

4445

Profilstahl und Stahlrohr
geschweißt, Ladefläche aus
rutschsicherer Siebdruckplatte
aus wasserfestem Sperrholz.

2 Lenk- und 2 Bockrollen, TPE-
Bereifung 200 x 40 mm, Naben
mit Rillenkugellager. Lenkrollen
mit Feststeller.

Anlagehöhe: 1150 mm



4411 | 4412 | 4413



4431 | 4432 | 4433



4445

	Bestell-Nr.	Tragkraft kg	Rad-Ø mm	Ladefläche L x B mm	Außenmaße L x B x H mm	Eigengewicht kg	Preis Euro
Plattenwagen mit festen Rohrbügeln	4411	600	200	1070 x 335	1070 x 610 x 1321	36	292,-
	4412	600	200	1070 x 435	1070 x 710 x 1321	41	297,-
	4413	600	200	1270 x 535	1270 x 810 x 1321	45	324,-
Plattenwagen mit Riefengummi	4431	600	200	1070 x 335	1070 x 610 x 1321	34	359,-
	4432	600	200	1070 x 435	1070 x 710 x 1321	39	369,-
	4433	600	200	1270 x 535	1270 x 810 x 1321	43	409,-
Plattenwagen	4445	500	200	1500 x 400	1500 x 710 x 1510	59	371,-



Plattenwagen

4463 | 4463-1

4465 | 4465-1

bis 1200 kg Tragkraft

Profilstahl und Stahlrohr geschweißt, pulverbeschichtet, Siebdruckplatte, 7 Verstellmöglichkeiten für Einsteckbügel.

Lieferung ohne Bügel.

Bügelabstand licht 90 mm.

2 Lenk- und 2 Bockrollen, Lenkrollen mit Feststeller.

750 kg = TPE-Bereifung, Naben mit Rillenkugellager.

1200 kg = Vollgummi-Elastic-Bereifung, blaugrau spurlos, Naben mit Kugellager.

Ladeflächenhöhe: 295 mm

4463 | 4463-1 | 4465 | 4465-1

4363 | 4365



3012 - 9016

Plattenständer

4363 | 4365

1200 kg Tragkraft

Profilstahl und Stahlrohr geschweißt, pulverbeschichtet, Holzplattform, 4 Gummifüße.

7 Verstellmöglichkeiten für Einsteckbügel.

Lieferung ohne Bügel.

Bügelabstand licht 90 mm.

An einer Stirnseite eine sechsteilige **Anlaufrolle**.



Palettenfüße 2021

Palettenfüße

2021

Als Zubehör für Plattenständer. Unterfahrhöhe 100 mm, für Gabelhubwagen oder Gabelstapler.



	Bestell-Nr.	Tragkraft kg	Rad-Ø mm	Ladefläche L x B mm	Außenmaße L x B x H mm	Eigengewicht kg	Preis Euro
Plattenwagen für Einsteckbügel (ohne Bügel)	4463	750	200	1200 x 800	1320 x 800 x 295	41	352,-
	4463-1	1200	200	1200 x 800	1320 x 800 x 295	46	449,-
	4465	750	200	1600 x 800	1720 x 800 x 295	60	459,-
	4465-1	1200	200	1600 x 800	1720 x 800 x 295	66	556,-
Plattenständer (ohne Bügel)	4363	1200	-	1200 x 800	1365 x 800 x 100	45	333,-
	4365	1200	-	1600 x 800	1765 x 800 x 100	51	445,-
	Bestell-Nr.	Länge mm	Höhe mm	Eigengewicht kg	Preis Euro		
Einsteckbügel für Plattenwagen und Plattenständer	3012	1200	300	5	27,-		
	6012	1200	600	6	28,-		
	9012	1200	900	7,5	30,-		
	3016	1600	300	6	29,-		
	6016	1600	600	7	31,-		
	9016	1600	900	8,5	33,-		
Palettenfüße	2021	-	-	6	87,-		

Zubehör S. 183-185



Glaswagen | Plattenwagen

zum sicheren Transport von Glasscheiben, Holz- und Kunststoffplatten sowie kompletter Fenster und Türen.

Profilstahl und Stahlrohr geschweißt. Pulverbeschichtet, brillantblau RAL 5007.

2 Lenk- und 2 Bockrollen, Vollgummi-Elastic-Bereifung, blaugrau spurlos, Naben mit Kugellager.

Feststeller an den Lenkrollen, gemäß der Europäischen Norm EN 1757-3 (Sicherheit von Plattformwagen).

1200 kg Tragkraft.

4454 | 4455 | 4456

einseitige Anlagen mit Profilgummi belegt.

4474 | 4475 | 4476

zweiseitige Anlagen mit Profilgummi belegt.



4454 | 4455 | 4456



4474 | 4475 | 4476

	Bestell-Nr.	Tragkraft kg	Rad-Ø mm	Außenmaße L x B x H mm	Auflagefläche L x B mm	Anlagehöhe mm	Eigengewicht kg	Preis Euro
Einseitige Anlage	4454	1200	200	1276 x 800 x 1788	1276 x 430	1450	66	835,-
	4455	1200	200	1676 x 800 x 1788	1676 x 430	1450	74	903,-
	4456	1200	200	2076 x 800 x 1788	2076 x 430	1450	99	1.060,-
Zweiseitige Anlage	4474	1200	200	1276 x 800 x 1783	1276 x 2x 230	1450	72	915,-
	4475	1200	200	1676 x 800 x 1783	1676 x 2x 230	1450	80	981,-
	4476	1200	200	2076 x 800 x 1783	2076 x 2x 230	1450	103	1.138,-

Zubehör S. 183-185

LANGMATERIAL-WAGEN

Einsatz:

Wendige Wagen zum Transport von Langgütern wie Rohren, Profilen, Stabmaterialien etc. 1,5 - 3 Tonnen Tragkraft.

Herausnehmbare Rungen:

Für einfaches Be- und Entladen.

**Wendig:**

Durch 4 Lenkrollen oder rhombische Radanordnung auf der Stelle drehbar.

Bodenschonend:

Dank spurloser Bereifung auch für empfindliche Böden geeignet.



Langmaterial-Wagen

Profilstahl-Konstruktion geschweißt mit einsteckbaren Stahlrohr-Rungen, pulverbeschichtet brillantblau RAL 5007.

2110

Wasserfeste Holzplattform. Beräderung: 4 Schwerlast-Lenkrollen, Räder Elastic-Vollgummi, blaugrau spurlos, Naben mit Kugellager, 2 Lenkrollen mit Feststeller.

2111

2 Materialmulden, Mitte frei für Kran- oder Stapler-Beladung. Beräderung: in der Mitte 2 Bockrollen, an den Stirnseiten je 1 Lenkrolle Räder Polyurethan-Bereifung 200 x 50 mm. Naben mit Kugellager. Feststeller am Mittelradsatz.

2113

2 Materialmulden, Mitte frei für Kran- oder Stapler-Beladung. Beräderung: Mittelradsatz Elastic-Vollgummi 360 x 75 mm, an den Stirnseiten je 1 Lenkrolle Elastic-Vollgummi 200 x 50 mm, blaugrau spurlos. Feststeller am Mittelradsatz.

2123

Wie 2113, jedoch Räder mit Polyurethan-Bereifung.

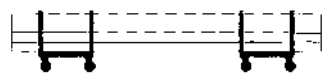

2110



2111



2113



2123

	Bestell-Nr.	Tragkraft kg	Außenmaße L x B x H mm	Ladehöhe mm	Nutzlänge der Rungen mm	Lichte Breite mm	Bereifung mm	Eigengewicht kg	Preis Euro
Langmaterial-Wagen	2110	1500	700 x 700 x 895	338	550	510	200 x 50	61	569,-
	2111	1500	2000 x 600 x 850	350	500	500	200 x 50	74	848,-
	2113	2500	2500 x 700 x 920	420	500	600	360 x 75 / 200 x 50	175	1.399,-
	2123	3000	2500 x 700 x 920	420	500	600	360 x 75 / 200 x 50	178	1.755,-

MULDEN- | SELBSTKIPPER | KIPPBEHÄLTER

Kompromisslose Qualität:

Hochwertiges Stahlblech per Roboter öldicht verschweißt, kugelgestrahlt, Top-Finish mittels Pulverbeschichtung.

Sicherheit und Handling:

Separate, ergonomisch angeordnete Griffe zum Schieben und Kippen. 4 Rollen für sicheren Stand in jeder Situation. Serienmäßig mit TOTALSTOP-Zentralbremssystem für sicheren Kippvorgang.



Zukunftssicher:

Ablasshahn und Trennsieb einfach und kostengünstig nachrüstbar.





Muldenkipper

4701 - 4703 |
4701/7016 - 4703/7016

kippar gelagerte Mulde aus 2 mm starkem Stahlblech, Rand oben zweimal umgekanet, Schüttkante doppelt umgelegt, öldicht verschweißt.

Untergestell aus 3 mm starken Kantprofilen mit integrierten Staplertaschen. Trittblech und Kippsicherung, Rohrschiebegriff. Pulverbeschichtung brillantblau RAL 5007 oder anthrazit RAL 7016.

Beräderung: 2 Lenk- und 2 Bockrollen, TPE-Bereifung 200 x 40 mm, Naben mit Rippenkugellager.

TOTALSTOP-Zentralbremsystem serienmäßig an den Lenkrollen, gemäß der Europäischen Norm EN 1757-3 (Sicherheit von Plattformwagen).

Fahrbar und für Staplerbetrieb.



4701 | 4701/7016



4702 | 4702/7016 - 4704 | 4704/7016



4704 |
4704/7016

Beräderung: 2 Lenk- und 2 Bockrollen, Elastic-Vollgummibereifung 200 x 50 mm, blaugrau spurlos, Naben mit Kugellager.

TOTALSTOP-Zentralbremsystem serienmäßig an den Lenkrollen, gemäß der Europäischen Norm EN 1757-3 (Sicherheit von Plattformwagen). Details siehe Seite 5.

Fahrbar und für Staplerbetrieb.



Sicherungskette
Gliederkette als Abrutschsicherung mit Abschlepphaken.



TOTALSTOP-Zentralbremsystem
Serienmäßig an den Lenkrollen.



Ablasshahn
Nachrüstbar. Mit Sieb zum Trennen von Flüssigkeiten und Feststoffen.

Kippvorgang wird manuell ausgelöst. Für die Entleerung mit dem Gabelstapler oder bei schwerer Beladung empfehlen wir einen Kippbehälter oder einen Selbstkipper.



Zubehör

Ablasshahn

Mit Sieb zum Trennen von Flüssigkeiten und Feststoffen. Bestell-Nr. des betreffenden Muldenkippers mit einem „A“ ergänzen (z.B. 4701A). Nachrüstbar.

Mehrpreis 33,- €

Sicherungskette

Gliederkette als Abrutschsicherung mit Abschlepphaken

4707 20,- €

Staplertaschenmaße		Bestell-Nr.		Inhalt Liter	A mm	B mm	C mm	D mm
		4701	4701/7016	250	194	203	603	72
		4702	4702/7016	450	194	203	603	72
		4703	4703/7016	600	194	327	727	72
		4704	4704/7016	800	194	577	977	72

Inhalt Liter	Tragkraft kg	Kastenmaße L x B x H mm	Außenmaße L x B x H mm	Schüttkantenhöhe mm	Eigengewicht kg	brillantblau RAL 5007		anthrazitgrau RAL 7016	
						Bestell-Nr.	Preis Euro	Bestell-Nr.	Preis Euro
250	750	1200 x 652 x 413	1359 x 713 x 780	780	70	4701	619,-	4701/7016	644,-
450	750	1214 x 669 x 708	1374 x 730 x 1072	733	83	4702	717,-	4702/7016	743,-
600	750	1321 x 794 x 735	1458 x 855 x 1099	843	95	4703	805,-	4703/7016	831,-
800	800	1321 x 1044 x 735	1458 x 1105 x 1099	843	118	4704	1.039,-	4704/7016	1.069,-



1



47D1 | 47D1/7016

2



3

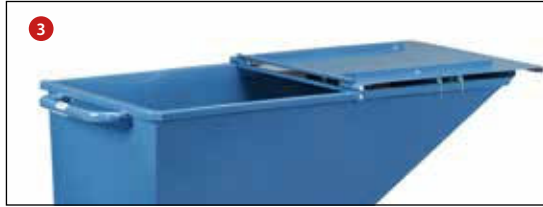

Deckel für Muldenkipper 47D1 - 47D4 47D1/7016 - 47D4/7016

Klappbarer Deckel für Muldenkipper, 2-seitig zu öffnen.

In geschlossenem Zustand (Abb. 1) mittels Federhaken arretierbar.

Aufgeklappter Vorderteil (Abb. 2) mittels Federhaken gegen unbeabsichtigtes Überschlagen beim Kippvorgang sicherbar.

Aufgeklappter Hinterteil (Abb.3) des Deckels ebenfalls arretierbar.

Jeweils stirnseitig vorne und hinten eine angekantete Griffleiste.

Stahlblech 1,5 mm, von innen mit Flachstahlstreben 15 x 3 mm versteift.

Keine Außenaufkantungen zur Vermeidung von Schergefahren.

Pulverbeschichtung brillantblau RAL 5007 oder anthrazit RAL 7016.

Nachrüstbar.

Mehrpreis pro Muldenkipper.

1



47D2 | 47D2/7016 - 47D4 | 47D4/7016

2



3



Anwendungsbeispiel:
Muldenkipper als Spänebehälter

	für Kastenmaße L x B x H mm	Eigengewicht kg	brillantblau RAL 5007		anthrazitgrau RAL 7016	
			Bestell-Nr.	Mehrpreis Euro	Bestell-Nr.	Mehrpreis Euro
Mehrpreis für Deckel für Muldenkipper	1200 x 652 x 413	12,5	47D1	189,-	47D1/7016	194,-
	1214 x 669 x 708	14,5	47D2	193,-	47D2/7016	199,-
	1321 x 794 x 735	17,5	47D3	208,-	47D3/7016	215,-
	1321 x 1044 x 735	22,0	47D4	222,-	47D4/7016	229,-



Selbstkipper

6030 | 6060 | 6090 | 6120

Selbstkipper für Schüttgüter zum selbsttätigen Abkippen über Kufen.

Selbstkipper müssen zum Entleeren nicht angehoben werden. Die leere Mulde geht selbsttätig in die Beladestellung zurück.

Robuste Schweißkonstruktion aus 3-mm-Stahlblech, **dicht verschweißt**, pulverbeschichtet brillantblau RAL 5007.

Serienmäßig mit robusten Staplertaschen, Abrollsicherung und Kippverriegelung, Gliederkette als Abrutschsicherung. Zugseil zur Kippauslösung vom Staplersitz aus.



6030 | 6060 | 6090 | 6120

Rollensätze

2 Lenk- und 2 Bockrollen mit Polyamidrädern 200 x 50 mm, angebracht unter den Staplertaschen.

Feststeller an den Lenkrollen, gemäß der Europäischen Norm EN 1757-3.

Tragkraft	Best.-Nr.	Mehrpreis
für 6030/6060		
1500 kg	1567	119,- €
für 6090/6120		
2500 kg	1568	255,- €

Ablasshahn

Nachrüstbar. Mit Sieb zum Trennen von Flüssigkeiten und Feststoffen. Bestell-Nr. des betreffenden Selbstkippers oder Kippbehälters mit einem „A“ ergänzen (z.B. 6030A).

Mehrpreis 38,- €



Selbstkipper mit Rollensatz



Ablasshahn

Nachrüstbar. Mit Sieb zum Trennen von Flüssigkeiten und Feststoffen.

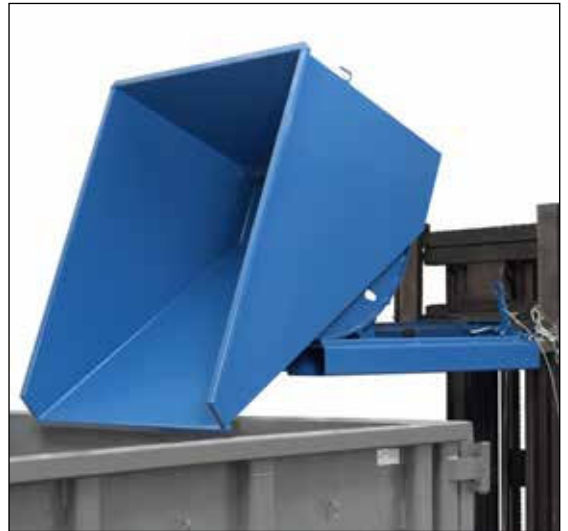

Selbstkipper als Schrottbehälter mit Gabelstapler

Ersatzsicherungskette

Gliederkette als Abrutschsicherung mit Abschlepphaken

4707 20,- €

Staplertaschenmaße	Bestell-Nr.	Inhalt Liter	A mm	B mm	C mm	D mm
	6030	350	190	192	592	90
	6060	600	190	582	982	90
	6090	900	190	582	982	90
	6120	1200	190	582	982	90

	Bestell-Nr.	Inhalt Liter	Tragkraft kg	Kastenmaße L x B x H mm	Außenmaße L x B x H mm	Schüttkantenhöhe mm ohne Rollen	Schüttkantenhöhe mm mit Rollen	Eigengewicht kg	Preis Euro
Selbstkipper	6030	350	1000	1237 x 666 x 703	1294 x 731 x 833	744	981	126	875,-
	6060	600	1500	1237 x 1076 x 703	1294 x 1141 x 833	744	981	155	999,-
	6090	900	2000	1237 x 1596 x 703	1294 x 1660 x 833	744	989	184	1.289,-
	6120	1200	2500	1699 x 1157 x 997	1755 x 1222 x 1127	1043	1288	230	1.475,-



6230 | 6250 | 6275

Kippbehälter 6230 | 6250 | 6275

Kippbehälter für Schüttgüter zum selbsttätigen Abkippen auch extrem leichter Güter bei völliger Entleerung.

Besonders niedrige Bauart.

Kippbehälter müssen zum Entleeren mit einem Stapler angehoben werden. Durch Absenken des Behälters auf den Boden wird die Mulde automatisch aufgerichtet und in die Beladestellung zurückgebracht. Robuste Schweißkonstruktion aus 2-mm-Stahlblech, dicht verschweißt, pulverbeschichtet brillantblau RAL 5007. Serienmäßig mit Staplertaschen, Abrollsicung und Kippverriegelung, Gliederkette als Abrutschsicherung. Zugseil zur Kippauslösung vom Staplersitz aus.

Rollensatz

2 Lenk- und 2 Bockrollen mit Polyamidrädern 200 x 50 mm, angebracht unter den Staplertaschen.

Feststeller an den Lenkrollen, gemäß der Europäischen Norm EN 1757-3.

Tragkraft	Best.-Nr.	Mehrpreis
für 6230/6250/6275		
1500 kg	1567	119,- €



Kippbehälter mit Rollensatz

Kippbehälter als Abfallbehälter mit Gabelstapler

Ablasshahn

Nachrüstbar. Mit Sieb zum Trennen von Flüssigkeiten und Feststoffen. Bestell-Nr. des betreffenden Selbstkippers oder Kippbehälters mit einem „A“ ergänzen (z.B. 6230A).

Mehrpreis 38,- €



Ablasshahn

Nachrüstbar. Mit Sieb zum Trennen von Flüssigkeiten und Feststoffen.

Ersatzsicherungskette

Gliederkette als Abrutschsicherung mit Abschlepphaken

4708 24,- €

Staplertaschenmaße	Bestell-Nr.	Inhalt Liter	A mm	B mm	C mm	D mm
	6230	300	192	82	482	72
	6250	500	192	282	682	72
	6275	750	192	502	902	72

	Bestell-Nr.	Inhalt Liter	Tragkraft kg	Kastenmaße L x B x H mm	Außenmaße L x B x H mm	Schüttkantenhöhe mm ohne Rollen	Schüttkantenhöhe mm mit Rollen	Eigengewicht kg	Preis Euro
Kippbehälter	6230	300	750	1088 x 630 x 498	1313 x 690 x 576	418	655	78	765,-
	6250	500	1000	1164 x 831 x 598	1389 x 890 x 676	519	756	86	969,-
	6275	750	1000	1164 x 1241 x 598	1390 x 1300 x 676	519	756	108	1.135,-

PALETTENTRANSPORT



Fangecken:
Einfache Beladung und sicherer Halt
im Fahrbetrieb.

Aufsetzrahmen:
Für ergonomisch günstige Abstell-
höhen.

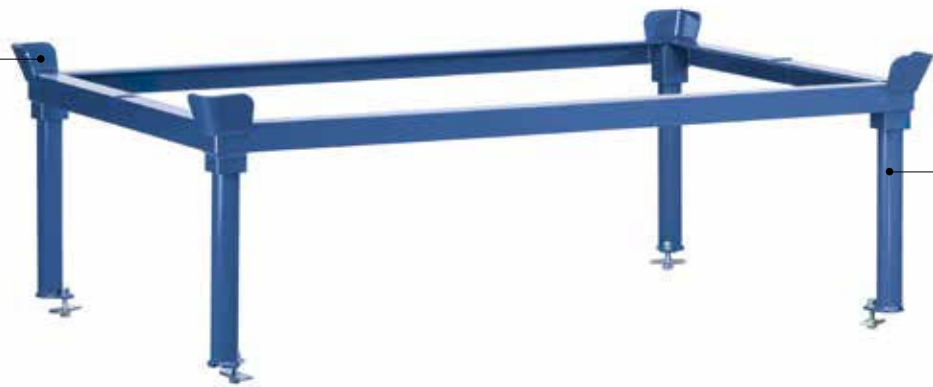

Praktisch und gut:
Für Flachpaletten und Gitterboxen.
Robuste Stahlkonstruktion, sauber
verarbeitet.

Rollenausstattung:
TPE-, Polyamid-, Elastic-Vollgummi-
oder Polyurethan-Bereifung, jeweils
spurlos mit Radfeststellern.



22501



22799 | 22800 | 22801 | 22802



22879 | 22880 | 22881 | 22882



22809 | 22810 | 22811 | 22812



22699 | 22700 | 22701 | 22702

Leichtes Paletten-Fahrgestell 22501*

Für Flachpaletten und Gitterboxen. 500 kg Tragkraft.

2 Lenk- und 2 Bockrollen
160 x 40 mm TPE-Bereifung,
Naben mit Rillenkugellager.
Feststeller an den Lenkrollen,
gemäß EN 1757-3.

Flachstahlrahmen mit Unterzügen, ohne Fangecken, pulverbeschichtet, brillantblau RAL 5007. Der umlaufende Rahmen nimmt Paletten und Gitterboxen sicher auf, da die Auflageprofile 20 mm abgesenkt sind.

Paletten-Fahrgestelle

Fahrgestelle für Flachpaletten und Gitterboxen. Robuste Winkelstahl-Schweißkonstruktion, mit 4 Fangecken, pulverbeschichtet, brillantblau RAL 5007.

2 Lenk- und 2 Bockrollen,
Feststeller an den Lenkrollen,
gemäß EN 1757-3.

22799 | 22800 22801 | 22802

750 kg Tragkraft

TPE-Bereifung 200 x 40 mm,
Naben mit Kugellager. Sehr geringer Anfahr-, Roll- und Schwenkwiderstand. Reifen nicht kreidend = spurlos. Geräuscharmer Lauf auf ebenen Böden

22879 | 22880 22881 | 22882

1050 kg Tragkraft

Polyamid-Räder 200 x 50 mm, Naben mit Rollenlager. Geringer Rollwiderstand, hohe chemische Beständigkeit, nicht kreidend = spurlos. Fahrgeräusche.

22809 | 22810 22811 | 22812

1200 kg Tragkraft

Elastic-Vollgummi-Bereifung 200 x 50 mm, blaugrau spurlos, Naben mit Kugellager. Geringer Rollwiderstand, elastischer Lauf, keine Fahrgeräusche.

22699 | 22700 22701 | 22702

2200 kg Tragkraft

Verstärkte Schwerlastausführung, Polyurethan-Bereifung 200 x 50 mm, Naben mit Kugellager. Sehr geringer Rollwiderstand, elastischer Lauf, keine Fahrgeräusche.

* Alle Sonderausstattungen auf Seite 128/129 (Aufsetzrahmen, Rohrschiebebügel, Einklink-Rohrschiebebügel, Deichsel und Kupplung) sind nicht geeignet.

	Bestell-Nr.	Tragkraft kg	Außenmaße L x B x H mm	Ladefläche L x B mm	für Palettengröße mm	Ladehöhe mm	Eigengewicht kg	Preis Euro
Leichtes Paletten-Fahrgestell TPE	22501*	500	1240 x 830 x 238	1230 x 820	1200 x 800	216	29	169,-
Paletten-Fahrgestelle TPE	22799	750	855 x 655 x 329	810 x 610	800 x 600	282	30	199,-
	22800	750	1055 x 855 x 329	1010 x 810	1000 x 800	282	33	203,-
	22801	750	1255 x 855 x 329	1210 x 810	1200 x 800	282	34	206,-
	22802	750	1255 x 1055 x 329	1210 x 1010	1200 x 1000	282	35	234,-
Paletten-Fahrgestelle Polyamid	22879	1050	855 x 655 x 329	810 x 610	800 x 600	282	29	243,-
	22880	1050	1055 x 855 x 329	1010 x 810	1000 x 800	282	32	249,-
	22881	1050	1255 x 855 x 329	1210 x 810	1200 x 800	282	33	253,-
	22882	1050	1255 x 1055 x 329	1210 x 1010	1200 x 1000	282	35	277,-
Paletten-Fahrgestelle Elastic-Vollgummi	22809	1200	855 x 655 x 329	810 x 610	800 x 600	282	31	295,-
	22810	1200	1055 x 855 x 329	1010 x 810	1000 x 800	282	34	299,-
	22811	1200	1255 x 855 x 329	1210 x 810	1200 x 800	282	35	303,-
	22812	1200	1255 x 1055 x 329	1210 x 1010	1200 x 1000	282	36	329,-
Paletten-Fahrgestelle Polyurethan	22699	2200	855 x 655 x 333	810 x 610	800 x 600	286	39	552,-
	22700	2200	1055 x 855 x 333	1010 x 810	1000 x 800	286	42	561,-
	22701	2200	1255 x 855 x 333	1210 x 810	1200 x 800	286	43	564,-
	22702	2200	1255 x 1055 x 333	1210 x 1010	1200 x 1000	286	44	587,-



Aufsetzrahmen für Paletten-Fahrgestelle*

Zum Abstellen von Flachpaletten und Gitterboxen in ergonomisch günstiger Höhe.

Winkelstahl-Schweißkonstruktion, mit Fangecken. Stabile Stützrohre mit Fußplatten, einsteckbar in Eckhülsen am Aufsetzrahmen. Pulverbeschichtet, brillantblau RAL 5007.

4 Größen: 800 x 600 mm
1000 x 800 mm
1200 x 800 mm
1200 x 1000 mm

3 Ladehöhen:

ohne Paletten-Fahrgestell

140 mm
270 mm
370 mm

mit Paletten-Fahrgestell

422 mm
552 mm
652 mm

Über die Fußplatten sind die Aufsetzrahmen mittels Verschraubungssatz (im Lieferumfang enthalten) fest mit dem Paletten-Fahrgestell verschraubbar.



22921



22899-22922



Anwendungsbeispiel

Aufsetzrahmen für Paletten-Fahrgestelle	Bestell-Nr.	Tragkraft kg	Ladefläche L x B mm	für Palettengröße mm	Höhe mm		Eigengewicht kg	Preis Euro
					ohne Paletten-Fahrgestell	mit Paletten-Fahrgestell		
140/422 mm hoch	22899	1200	810 x 610	800 x 600	140	422	13	122,-
	22900	1200	1010 x 810	1000 x 800	140	422	16	131,-
	22901	1200	1210 x 810	1200 x 800	140	422	17	135,-
	22902	1200	1210 x 1010	1200 x 1000	140	422	18	142,-
270/552 mm hoch	22909	1200	810 x 610	800 x 600	270	552	14	125,-
	22910	1200	1010 x 810	1000 x 800	270	552	17	132,-
	22911	1200	1210 x 810	1200 x 800	270	552	18	139,-
	22912	1200	1210 x 1010	1200 x 1000	270	552	19	144,-
370/652 mm hoch	22919	1200	810 x 610	800 x 600	370	652	15	128,-
	22920	1200	1010 x 810	1000 x 800	370	652	18	139,-
	22921	1200	1210 x 810	1200 x 800	370	652	19	142,-
	22922	1200	1210 x 1010	1200 x 1000	370	652	20	147,-

*Die Aufsetzrahmen sind nicht für die Paletten-Fahrgestelle 22501 und 22699-22702 geeignet.



22890*

Rohrschiebebügel* 22890

Stabiler Rohrschiebebügel, an der Lenkrollenseite einsteckbar und verschraubbar. Die Einsteckhülsen sind mit dem Fahrgestell fest verschweißt.

Einklink-Rohrschiebebügel 22892

Einklinkbarer Schiebebügel für Paletten-Fahrgestelle ab 800 mm Breite.

Zum bequemen rücken-schonenden Verfahren von leeren und beladenen Paletten-Fahrgestellen. Äußerst robuste Stahlrohr-Konstruktion mit kräftigen Verbindungsklauen. Bügel und Querrohr mit Softgrip-Bezug. Im ausgeklinkten Zustand mittels 2 Hilfsrollen kräfteschonend verfahrbar.

Gebrauchsmuster
20 2014 010 367

Deichsel und Kupplungszapfen* 22894

Für den Transport mit Zugfahrzeugen bis 6 km/h. Züge bis 5 Fahrgestelle möglich.

Maximales Zuggewicht 2000 kg.

Deichsel aus Flachstahl, stellt sich mittels Gasdruckfedern selbsttätig in senkrechte Ruheposition.

An der Bockrollenseite befindet sich ein stabiler profilierter Kupplungsbolzen. Verbindung durch Fußbetätigung möglich.

Deichsel und Kupplung* 22895

Für den Transport mit Zugfahrzeugen bis 6 km/h. Züge bis 5 Fahrgestelle möglich.

Maximales Zuggewicht 2000 kg.

Deichsel aus Flachstahl, im Ruhezustand unter den Rahmen einschiebbar.

An der Bockrollenseite befindet sich ein stabiler abgekanteter Kupplungsbolzen. Verbindung durch Fußbetätigung möglich.

Deutsches Patent
10 2004 061 440

*Das gesamte Zubehör ist nicht für das leichte Paletten-Fahrgestell 22501 geeignet. Mit * gekennzeichnetes Zubehör ist nicht nachrüstbar, da es fest am Paletten-Fahrgestell verschweißt wird.*



22892



22894*



22895*

Bestell-Nr.		Preis Euro
22890*	Rohrschiebebügel*	98,-
22892	Einklink-Rohrschiebebügel	185,-
22894*	Deichsel und Kupplungszapfen*	132,-
22895*	Deichsel und Kupplung*	197,-



Paletten-Fahrgestelle als Routenzug

22601

Für Flachpaletten und Gitterboxen im Euromaß.

Einfache seitliche Be- und Entladung mittels Gabelstapler.

Robuste Winkelstahl-Schweißkonstruktion, mit 4 Fangecken, pulverbeschichtet, brillantblau RAL 5007.

2 Lenk- und 2 Bockrollen, routenzuggeeignet. Räder mit Polyurethan-Bereifung auf Alufelgen, Naben mit Präzisionskugellagern. Feststeller an den Lenkrollen.

Reifen nicht kreidend = spurlos. Geräuscharmer Lauf auf ebenen Böden.

Tragkraft 1000 kg.

- Das Kupplungssystem gewährleistet bestmögliche Spurtreue
- Schlepper mit Frontlenkung und Routenzugdeichsel erforderlich!
- Max. 5 Fahrgestelle pro Zug
- Max. Geschwindigkeit 6 km/h
- Max. Zuggewicht 3000 kg

Deutsches Patent
10 2016 108 182

Garantie
für Routenzüge 3 Jahre.

22601

Detail Deichsel und Kupplung

Selbstsichernde Deichsel aus Flachstahl an der Bockrollenseite. Deichselauge Ø 26,5 mm. Bequeme Fußbedienung. Selbstaufstellend mittels Gasdruckfeder.

Stabiler Kupplungsbolzen Ø 25 mm mit Führungsmaul und selbsttätiger Sicherheitsverriegelung an der Lenkrollenseite. Kupplungshöhe 205 mm.

	Bestell-Nr.	Tragkraft kg	Außenmaße L x B x H mm	Ladefläche L x B mm	für Palettengröße mm	Ladehöhe mm	Eigengewicht kg	Preis Euro
Paletten-Fahrgestell als Routenzug	22601	1000	1327 x 855 x 783	1210 x 810	1200 x 800	290	50	739,-

Preise sind unverbindliche Verkaufspreise exkl. MwSt.

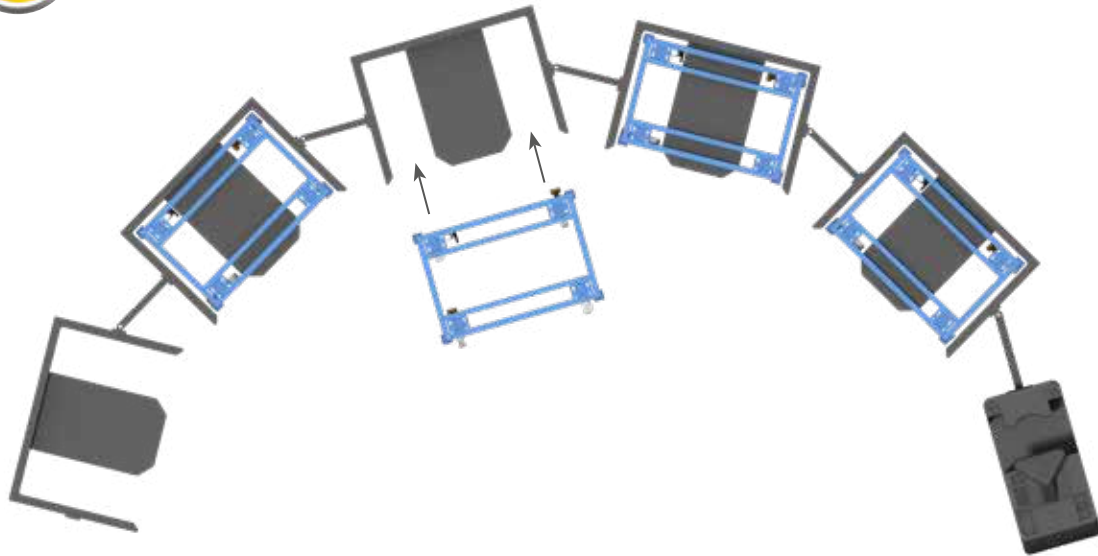

Mitnahme auf marktüblichen Routenzuganhängern

Trolleys für marktübliche Routenzüge

23881 | 23882

Tragkraft 1050 kg

Geeignet zur Mitnahme auf marktüblichen Routenzuganhängern.

Robuste Winkelstahl-Schweißkonstruktion, mit 4 Fangecken. Pulverbeschichtet brillantblau RAL 5007.

4 Lenkrollen mit Polyamid-Rädern 200 x 50 mm weiß, Naben mit Präzisionskugellager.

2 Lenkrollen mit Totalfeststeller im Vorlauf, diagonal angeordnet.

Unterfahrhöhe: 235 mm

23891 | 23892

Tragkraft 1050 kg

Ausführung wie 23881, jedoch 1 Rolle elektrisch leitfähig, Radkörper Polypropylen schwarz, Nabe mit Präzisionskugellager.

Unterfahrhöhe: 235 mm



23881 | 23882



23891 | 23892



23990

Mehrpreis für 1 Lenkrolle mit Richtungsfeststeller anstatt 1 Lenkrolle ohne Feststeller.

4 x 90° Arretierung ermöglicht guten Geradeauslauf in Längs- und Querrichtung. Feststehender Betätigungshebel unter dem Rahmen, nicht überstehend. Von der Längsseite zu bedienen. Gute Erreichbarkeit in jeder Rollenposition.

Deutsches Patent 10 2016 110 300.4



23991

Mehrpreis für 2 Lenkrollen mit feststehendem Feststeller-Betätigungshebel anstatt der Lenkrollen mit mitschwenkendem Betätigungshebel.

Feststehende Betätigungshebel unter dem Rahmen, nicht überstehend. Von der Längsseite zu bedienen. Gute Erreichbarkeit in jeder Rollenposition. Unterfahrhöhe erhöht sich auf 237 mm, Ladehöhe auf 282 mm.

	Bestell-Nr.	Tragkraft kg	Außenmaße L x B x H mm	Ladefläche L x B mm	für Palettengröße mm	Ladehöhe mm	Eigengewicht kg	Preis Euro
Trolleys für marktübliche Routenzüge	23881	1050	1255 x 855 x 327	1210 x 810	1200 x 800	280	34	327,-
	23882	1050	1255 x 1055 x 327	1210 x 1010	1200 x 1000	280	34	356,-
	23891	1050	1255 x 855 x 327	1210 x 810	1200 x 800	280	34	338,-
	23892	1050	1255 x 1055 x 327	1210 x 1010	1200 x 1000	280	34	367,-

Bestell-Nr.		Neue Lade-/Gesamthöhe mm	Mehrpreis Euro
23990	1 Lenkrolle mit Richtungsfeststeller	-	38,-
23991	2 Lenkrollen mit feststehenden Feststeller-Betätigungshebeln	282/329	67,-

HANDWAGEN

Große Räder:

Mit hochwertiger Bereifung für leichten Lauf und lange Lebensdauer.



Outdoor:

Feuerverzinkt mit Alu-Quintettblech für den Außenbereich.



Deichsel:

Ergonomischer Sicherheitsgriff mit Softgrip-Bezug, gedämpfte Rückstellung und automatische Feststellbremse.



Fahrradkupplung 1297

Für Handwagen 4091, 4092, 4101 und 4102.
Bestehend aus einer Deichsel mit Kugelschale, Kugelkupplung und Adapter für Sattelstützen von 26 bis 31 mm Durchmesser. Zuladung max. 40 kg, Aufliegebelastung max. 4 kg.
Nicht nachrüstbar.

Fahrradkupplung 1297

Für Handwagen 6091 und 6101.
Verzinkte Ausführung.
Nicht nachrüstbar.

Reflektoren

Für Handwagen mit Fahrradkupplungen werden Folienreflektorstreifen kostenlos mitgeliefert. 2 x rot und 4 x weiß.

Handwagen 4091 | 4092

Leichter und sehr handlicher Handwagen.
Aus Stahlrohr geschweißt, pulverbeschichtet brillantblau RAL 5007. Deichsel anschraubbar.
Ladefläche aus wasserfestem Sperrholz.
Räder mit Luftbereifung, Naben mit Rollenlager.
Zerlegte Anlieferung, leichte Selbstmontage.

Auf Wunsch mit Vollgummibereifung, ohne Mehrpreis lieferbar.
Bitte die Bestell-Nr. des Handwagens durch ein „V“ ergänzen.
Mehrpreis PU-Bereifung siehe Seite 186.

4101 | 4102

Leichter und sehr handlicher Handwagen.
Ausführung wie 4091 | 4092, jedoch mit herausnehmbarer Kunststoffmulde.
Ohne Sperrholzladefläche.
Mulde 4101: 90 Liter Inhalt, L x B x H = 715 x 420 x 320 mm
Mulde 4102: 200 Liter Inhalt, L x B x H = 990 x 665 x 476 mm

6091

Leichter und sehr handlicher Handwagen.
Ausführung wie 4091, jedoch feuerverzinkt.
Für die Verwendung im Außenbereich geeignet.

6101

Leichter und sehr handlicher Handwagen.
Ausführung wie 4101, jedoch feuerverzinkt.
Für die Verwendung im Außenbereich geeignet.

	Bestell-Nr.	Tragkraft kg	Ladefläche L x B mm	Außenmaße L x B x H mm	Luft-Bereifung mm	Eigengewicht kg	Preis Euro	
Handwagen mit Boden	4091	200	700 x 400	1381 x 596 x 774	260 x 85	10	139,-	
	4092	200	850 x 525	1524 x 692 x 774	260 x 85	13,5	169,-	
Handwagen mit Kasten	4101	200	700 x 400	1401 x 596 x 774	260 x 85	9,5	155,-	
	4102	200	910 x 585	1566 x 692 x 774	260 x 85	17	267,-	
Handwagen mit Boden	6091	200	700 x 400	1381 x 596 x 774	260 x 85	11	154,-	
Handwagen mit Kasten	6101	200	700 x 400	1401 x 596 x 774	260 x 85	10,5	169,-	
Kupplung	1297	Mehrpreis für Handwagen 4091 4092 4101 4102 6091 6101						69,-



**Handwagen
4103 | 4104 | 4105**

Handwagen aus Stahlrohr geschweißt, pulverbeschichtet brillantblau RAL 5007. Geländer 180/250 mm hoch, Deichsel anschraubbar, Ladefläche aus wasserfestem Sperrholz. Räder mit Luftbereifung, Naben mit Rollenlager.

Auf Wunsch mit Vollgummi-Bereifung, ohne Mehrpreis lieferbar.

Bitte die Bestell-Nr. des Handwagens durch ein „V“ ergänzen. Mehrpreis PU-Bereifung siehe Seite 186.

4107 | 4108 | 4109

Ausführung wie oben, jedoch mit 4 Wänden aus wasserfestem Sperrholz.

**6103L | 6104L | 6105L
6103P | 6104P | 6105P**

Outdoor-Handwagen für die Verwendung im Außenbereich.

Aus Stahlrohr geschweißt, feuerverzinkt. Ladefläche aus Alu-Quintettblech.

Geländer 180/250 mm hoch mit kräftigen Rohrverstreben.

Anschraubbare Deichsel mit Sicherheitsgriff und hautsympathischem Softgrip-Bezug.

Große Räder mit verzinkter Stahlblechfelge, wahlweise mit Luftbereifung oder pannensicherer Polyurethanbereifung, Naben mit Rollenlager. Verschraubte Radbefestigung für einen einfachen Radwechsel.



4103 | 4104 | 4105



4107 | 4108 | 4109



6103 | 6104 | 6105



Fahrradkupplung 1298

Für Handwagen 4103 – 4105 und 4107 – 4109. Anbausatz bestehend aus Kugelkupplung und Adapter für Sattelstützen von 26 bis 31 mm Durchmesser und Kugelschale mit Anschraubplatten an Standarddeichsel. Zuladung max. 40 kg Aufliegebelastung max. 4 kg.

Nachrüstbar.



Fahrradkupplung 1292

Für Handwagen 6103 – 6105. Anbausatz bestehend aus Kugelkupplung und Adapter für Sattelstützen von 26 bis 31 mm Durchmesser und Kugelschale mit Anschraubplatten an Standarddeichsel. Zuladung max. 40 kg Aufliegebelastung max. 4 kg.

Nachrüstbar.



Reflektoren

Für Handwagen mit Fahrradkupplungen sind Folienreflektorstreifen im Lieferumfang enthalten. 2 x rot und 4 x weiß.

	Bestell-Nr.	Tragkraft kg	Ladefläche L x B mm	Außenmaße L x B x H mm	Radgröße mm	Bereifung	Eigengewicht kg	Preis Euro	
Handwagen, 1-Achser	4103	200	795 x 445	1476 x 691 x 730	260 x 85	Luft	18	245,-	
	4104	400	845 x 545	1526 x 832 x 801	400 x 100	Luft	22	327,-	
	4105	400	1145 x 545	1826 x 832 x 801	400 x 100	Luft	25	357,-	
Handwagen mit 4 Wänden, 1-Achser	4107	200	795 x 445	1476 x 691 x 730	260 x 85	Luft	21	299,-	
	4108	400	845 x 545	1526 x 832 x 801	400 x 100	Luft	25	363,-	
	4109	400	1145 x 545	1826 x 832 x 801	400 x 100	Luft	31	422,-	
Outdoor-Handwagen feuerverzinkt	6103L	200	795 x 445	1475 x 682 x 736	260 x 85	Luft	20	353,-	
	6104L	400	845 x 545	1525 x 840 x 811	400 x 100	Luft	24	385,-	
	6105L	400	1145 x 545	1825 x 840 x 811	400 x 100	Luft	27	428,-	
Outdoor-Handwagen feuerverzinkt	6103P	200	795 x 445	1475 x 682 x 736	260 x 85	Polyurethan	22	374,-	
	6104P	400	845 x 545	1525 x 840 x 811	400 x 100	Polyurethan	27	428,-	
	6105P	400	1145 x 545	1825 x 840 x 811	400 x 100	Polyurethan	30	471,-	
Kupplung	1298	Für Handwagen 4103 4104 4105 4107 4108 4109							76,-
Kupplung	1292	Für Outdoor-Handwagen 6103 6104 6105							85,-



4001 | 4002



4021 | 4022



4051 | 4052



4122 | 4124

Handwagen

4001 | 4002

aus Profilstahl und Stahlrohr geschweißt, pulverbeschichtet brillantblau RAL 5007. Ladefläche aus wasserfestem Sperrholz.

Drehschemel-Lenkung mit Deichsel und Handgriff. Räder mit Luftbereifung, Naben mit Rollenlager.

Deichsel mit Sicherheitshandgriff mit Softgripbezug und automatischer gedämpfter Rückstellung in Ruheposition.

Automatische Feststellbremse auf die Vorderräder wirkend.

Entspricht der Europäischen Norm EN 1757-3.

4021 | 4022

Ausführung wie oben, jedoch mit 2 Stirnwänden 300 mm hoch, Stahlrohrrahmen mit wasserfestem Sperrholz.

4051 | 4052

Ausführung wie oben, jedoch zusätzlich mit 2 Einstecklängswänden aus wasserfestem Sperrholz, 220 mm hoch.

4122 | 4124

Handwagen aus Stahlrohr geschweißt, pulverbeschichtet brillantblau RAL 5007. Geländer 180/250 mm hoch, Ladefläche und Wände aus wasserfestem Sperrholz.

Drehschemel-Lenkung mit Deichsel und Handgriff.

Räder mit Luftbereifung, Naben mit Rollenlager.

Deichsel mit Sicherheits-Handgriff mit Softgrip-Bezug und automatischer gedämpfter Rückstellung in Ruheposition. Automatische Feststellbremse auf die Vorderräder wirkend.

Entspricht der Europäischen Norm EN 1757-3.

Auf Wunsch mit Vollgummi-Bereifung, ohne Mehrpreis lieferbar.

Bitte die Bestell-Nr. des Handwagens durch ein „V“ ergänzen. Mehrpreis PU-Bereifung siehe Seite 186.

	Bestell-Nr.	Tragkraft kg	Ladefläche L x B mm	Außenmaße L x B x H mm	Ladeflächenhöhe mm	Luft-Bereifung mm	Eigengewicht kg	Preis Euro
Handwagen mit Plattform	4001	500	1060 x 600	1272 x 609 x 1192	308	260 x 85	30	422,-
	4002	500	1260 x 700	1472 x 709 x 1192	308	260 x 85	38	433,-
Handwagen mit 2 Stirnwänden	4021	500	1000 x 600	1272 x 609 x 1192	308	260 x 85	35	513,-
	4022	500	1200 x 700	1472 x 709 x 1192	308	260 x 85	45	528,-
Handwagen mit 4 Wänden	4051	500	1000 x 550	1272 x 609 x 1192	308	260 x 85	39	555,-
	4052	500	1200 x 650	1472 x 709 x 1192	308	260 x 85	50	587,-
Handwagen mit 4 Wänden	4122	400	945 x 545	1204 x 600 x 1185	312	260 x 85	36	571,-
	4124	400	1145 x 645	1375 x 700 x 1185	312	260 x 85	44	606,-

HANDPRITSCHENWAGEN

Deichsel:

Sicherheits-Deichsel mit automatisch gedämpfter Rückstellung in Ruhestellung. Handgriff mit hautsympathischem Softgrip-Bezug, druckentlastend und isolierend.

Varianten:

Optional mit soliden und formschönen Bordwänden und Drahtgitterwänden erhältlich.



Drehschemel-Lenkung:
Mit Kugelkranz.

Ladefläche:
Mit rutschsicherer, wasserfester Siebdruckplatte belegt.

Große Räder:
Mit hochwertiger Vollgummi- oder Luftbereifung auf Stahlblechfelgen mit Rollenlagerung für leichten Lauf und lange Lebensdauer.



6403V | 6403L | 6404V | 6404L | 6405V | 6405L | 6406V | 6406L



6453V | 6453L | 6454V | 6454L | 6455V | 6455L | 6456V | 6456L

Handpritschenwagen Baukasten-System

aus Profilstahl geschweißt, pulverbeschichtet brillantblau RAL 5007, 4 Eckhülsen.

Drehschemel-Lenkung mit Kugelkranz, Scherendeichsel mit Sicherheits-Handgriff mit Softgrip-Bezug und automatischer gedämpfter Rückstellung in Ruheposition.

Ladefläche belegt mit rutschsicherer Siebdruckplatte aus wasserfestem Sperrholz.

Räder wahlweise mit Vollgummi- oder Luft-Bereifung, Naben mit Rollenlager.

Automatische Feststellbremse auf die Vorderräder wirkend.

Entspricht der Europäischen Norm EN 1757-3.

Handpritschenwagen mit Bordwänden

250/325 mm hoch, 3 Seiten abklappbar, Stirnwand feststehend, Stahlrohrrahmen pulverbeschichtet, mit Füllungen aus wasserfestem Sperrholz.

Ladefläche: Länge – 60 mm, Breite – 60 mm

Zugöse

an der Deichsel.



Innen-Ø 32 mm. Bitte die Bestell-Nr. des Wagens mit einem „Z“ ergänzen.

Mehrpreis 32,- €

	Bestell-Nr.	Tragkraft kg	Ladefläche L x B mm	Außenmaße L x B x H mm	Ladehöhe mm	Vollgummi-Bereifung mm	Luft-Bereifung mm	Eigengewicht kg	Preis Euro
Plattform	6403V	700	1200 x 800	1545 x 800 x 1125	420	250 x 60	–	66	702,-
	6403L	700	1200 x 800	1545 x 800 x 1130	420	–	260 x 85	62	717,-
	6404V	1000	1200 x 800	1545 x 800 x 1190	490	400 x 80	–	88	838,-
	6404L	1000	1200 x 800	1545 x 800 x 1200	490	–	400 x 100	67	781,-
	6405V	1000	1600 x 900	1945 x 900 x 1190	490	400 x 80	–	98	944,-
	6405L	1000	1600 x 900	1945 x 900 x 1200	490	–	400 x 100	77	891,-
	6406V	1250	2000 x 1000	2345 x 1000 x 1190	490	400 x 80	–	134	1.057,-
	6406L	1250	2000 x 1000	2345 x 1000 x 1200	490	–	400 x 100	113	1.006,-
Mit Bordwänden	6453V	700	1200 x 800	1560 x 825 x 1125	420	250 x 60	–	81	1.099,-
	6453L	700	1200 x 800	1560 x 825 x 1130	420	–	260 x 85	77	1.114,-
	6454V	1000	1200 x 800	1560 x 825 x 1190	490	400 x 80	–	102	1.235,-
	6454L	1000	1200 x 800	1560 x 825 x 1200	490	–	400 x 100	80	1.117,-
	6455V	1000	1600 x 900	1960 x 925 x 1190	490	400 x 80	–	118	1.367,-
	6455L	1000	1600 x 900	1960 x 925 x 1200	490	–	400 x 100	97	1.311,-
	6456V	1250	2000 x 1000	2360 x 1025 x 1190	490	400 x 80	–	158	1.539,-
	6456L	1250	2000 x 1000	2360 x 1025 x 1200	490	–	400 x 100	137	1.486,-

Kupplung

hinten.



Bestell-Nr. 1442 **Mehrpreis** 67,- €



Handpritschenwagen mit Drahtgitterwänden Baukasten-System 6433V - 6436L

600 mm hoch, Stirnwände mit Plattform verschraubt, Längswände einhängbar und herausnehmbar. Stahlrohr-Rahmen mit eingeschweißtem Drahtgitter 40 x 40 x 4 mm, pulverbeschichtet brillantblau RAL 5007.

Ladefläche =

Länge – 65 mm,

Breite – 5 mm.

6443V - 6446L

wie 6433V - 6436L, jedoch 1000 mm hoch.

Zugöse

an der Deichsel.



Innen-Ø 32 mm.

Bitte die Bestell-Nr. des Wagens mit einem „Z“ ergänzen.

Mehrpreis 32,- €

Kupplung

hinten.



Bestell-Nr. Mehrpreis
1442 67,- €



6433V | 6433L | 6434V | 6434L | 6435V | 6435L | 6436V | 6436L



6443V | 6443L | 6444V | 6444L | 6445V | 6445L | 6446V | 6446L

	Bestell-Nr.	Tragkraft kg	Ladefläche L x B mm	Außenmaße L x B x H mm	Ladehöhe mm	Vollgummi- Bereifung mm	Luft-Bereifung mm	Eigenge- wicht kg	Preis Euro
4 Wände 600 mm hoch	6433V	700	1200 x 800	1550 x 850 x 1125	420	250 x 60	–	97	1.079,-
	6433L	700	1200 x 800	1550 x 850 x 1130	420	–	260 x 85	92	1.092,-
	6434V	1000	1200 x 800	1550 x 850 x 1190	490	400 x 80	–	116	1.218,-
	6434L	1000	1200 x 800	1550 x 850 x 1200	490	–	400 x 100	98	1.163,-
	6435V	1000	1600 x 900	1950 x 950 x 1190	490	400 x 80	–	133	1.321,-
	6435L	1000	1600 x 900	1950 x 950 x 1200	490	–	400 x 100	115	1.267,-
	6436V	1250	2000 x 1000	2350 x 1050 x 1190	490	400 x 80	–	166	1.457,-
	6436L	1250	2000 x 1000	2350 x 1050 x 1200	490	–	400 x 100	142	1.403,-
4 Wände 1000 mm hoch	6443V	700	1200 x 800	1550 x 850 x 1415	420	250 x 60	–	108	1.133,-
	6443L	700	1200 x 800	1550 x 850 x 1420	420	–	260 x 85	103	1.146,-
	6444V	1000	1200 x 800	1550 x 850 x 1480	490	400 x 80	–	113	1.267,-
	6444L	1000	1200 x 800	1550 x 850 x 1490	490	–	400 x 100	108	1.217,-
	6445V	1000	1600 x 900	1950 x 950 x 1480	490	400 x 80	–	148	1.396,-
	6445L	1000	1600 x 900	1950 x 950 x 1490	490	–	400 x 100	128	1.343,-
	6446V	1250	2000 x 1000	2350 x 1050 x 1480	490	400 x 80	–	174	1.539,-
	6446L	1250	2000 x 1000	2350 x 1050 x 1490	490	–	400 x 100	155	1.485,-

SACKKARREN

Sicherheitsgriff:

Robuster Handgriff mit Sicherheitsbügel: Schützt die Hände vor Schürfungen und Quetschungen.

Konstruktion:

Karregestell schräg zum Anlehnen von Säcken und runden Gütern.



Pulverbeschichtet:

Oberfläche kugelgestrahlt und pulverbeschichtet. Für Langlebigkeit und dauerhaft gutes Aussehen.



Radbefestigung:

Das fetra-Rad im eigenen Design mit versetzter Nabe, kein Überstand. Verschraubte Radbefestigung ermöglicht einfachen Radwechsel.

Schaufel:

In verschiedenen Größen erhältlich und austauschbar.





Sackkarren

Handliche Stahlrohrkarren mit Stahlblechschaufeln, stabile Schweißkonstruktion, pulverbeschichtet, brillantblau RAL 5007. Sicherheitsgriffe. Stahlblechschaufel anschraubbar und dadurch austauschbar. Räder wahlweise mit Vollgummi-, Luft- oder pannensicherer Polyurethanbereifung auf Kunststoff-Felgen, Naben mit Rollenlagerung. Zerlegte Anlieferung.

Gebrauchsmuster
20 2004 010 071.1



B1115L



B1116L



B1215L



B1216L

	Bestell-Nr.	Tragkraft kg	Höhe mm	Schaufel-tiefe mm	Schaufel-breite mm	Gesamt-breite mm	Radgröße mm	Bereifung	Eigengewicht kg	Preis Euro
Sackkarren	B1115V	250	1150	150	400	590	260 x 56	Vollgummi	15	125,-
	B1115L	250	1150	150	400	590	260 x 85	Luft	12	125,-
	B1115P	250	1150	150	400	590	260 x 85	Polyurethan	12,7	145,-
	B1116V	250	1150	300	480	590	260 x 56	Vollgummi	18	149,-
	B1116L	250	1150	300	480	590	260 x 85	Luft	15	149,-
	B1116P	250	1150	300	480	590	260 x 85	Polyurethan	15,7	169,-
	B1215V	350	1200	150	450	620	260 x 56	Vollgummi	19	165,-
	B1215L	350	1200	150	450	620	260 x 85	Luft	16	165,-
	B1215P	350	1200	150	450	620	260 x 85	Polyurethan	16,7	185,-
	B1216V	350	1200	300	480	620	260 x 56	Vollgummi	21	189,-
	B1216L	350	1200	300	480	620	260 x 85	Luft	18	189,-
	B1216P	350	1200	300	480	620	260 x 85	Polyurethan	18,7	209,-
Handgriff	1762	mit Sicherheitsbügel für Rohr-Ø 27 mm								3,90

Zubehör S. 186

Unverbindliche Verkaufspreise exkl. MwSt.

STAPELKARREN



Handling:

Bügel oben und Querstreben durchgebogen. Für den sicheren Transport von runden Gütern, wie Rollen, Kannen, Eimern usw.

Sicherheitsgriff:

Robuster Handgriff mit Sicherheitsbügel: Schützt die Hände vor Schürfungen und Quetschungen.

Pulverbeschichtet:

Oberfläche kugelgestrahlt und pulverbeschichtet. Für Langlebigkeit und dauerhaft gutes Aussehen.



Kunststoff-Gleitkufen:

Einfach und günstig zu ersetzen.

Radbefestigung:

Das fetra-Rad im eigenen Design mit versetzter Nabe, kein Überstand. Verschraubte Radbefestigung ermöglicht einfachen Radwechsel.



Schaufel:

In verschiedenen Größen erhältlich und austauschbar.



Stapelkarren

Handliche Stahlrohrkarren mit Stahlblechschaufeln, stabile Schweißkonstruktion, pulverbeschichtet, brillantblau RAL 5007. Sicherheitsgriffe. Stahlblechschaufel anschraubbar und dadurch austauschbar.

Räder wahlweise mit Vollgummi-, Luft- oder pannensicherer Polyurethanbereifung auf Kunststoff-Felgen, Naben mit Rollenlagerung.

Bügel oben und Querstreben durchgebogen. Für den sicheren Transport von runden Gütern, wie Rollen, Kannen, Eimern usw.

Zerlegte Anlieferung.

Gebrauchsmuster
20 2004 010 071.1



Anwendungsbeispiel Luft + Vollgummi



B1125L



B1325L



B1326L



Vollgummi-Bereifung



Luft-Bereifung



PU-Bereifung

	Bestell-Nr.	Tragkraft kg	Höhe mm	Schaufel-tiefe mm	Schaufel-breite mm	Gesamt-breite mm	Radgröße mm	Bereifung	Eigengewicht kg	Preis Euro
Stapelkarren	B1125V	200	1150	250	320	570	260 x 56	Vollgummi	14	121,-
	B1125L	200	1150	250	320	570	260 x 85	Luft	11	121,-
	B1125P	200	1150	250	320	570	260 x 85	Polyurethan	11,7	141,-
	B1325V	300	1300	250	320	580	260 x 56	Vollgummi	17	149,-
	B1325L	300	1300	250	320	580	260 x 85	Luft	14	149,-
	B1325P	300	1300	250	320	580	260 x 85	Polyurethan	14,7	169,-
	B1326V	300	1300	300	480	580	260 x 56	Vollgummi	19	174,-
	B1326L	300	1300	300	480	580	260 x 85	Luft	16	174,-
	B1326P	300	1300	300	480	580	260 x 85	Polyurethan	16,7	194,-
Handgriff	1762	mit Sicherheitsbügel für Rohr-Ø 27 mm								3,90



B1330L + B1330V



B1331L



B1327L



B1328L

Stapelkarren

Handliche Stahlrohrkarren mit Stahlblechschaufeln, stabile Schweißkonstruktion, pulverbeschichtet, brillantblau RAL 5007. Sicherheitsgriffe. Stahlblechschaufel anschraubbar und dadurch austauschbar.

Räder wahlweise mit Vollgummi-, Luft- oder pannensicherer Polyurethanbereifung auf Kunststoff-Felgen, Naben mit Rollenlagerung.

Bügel oben und Querstreben durchgebogen. Für den sicheren Transport von runden Gütern, wie Rollen, Kannen, Eimern usw.

Zerlegte Anlieferung.

Gebrauchsmuster
20 2004 010 071.1

B1330L | B1331L

mit auswechselbaren Kunststoff-Gleitkufen.

Verschleißteile

Kunststoff-Gleitkufen 1753

1 Satz mit Clips.
Preis Seite 186.

	Bestell-Nr.	Tragkraft kg	Höhe mm	Schaufel-tiefe mm	Schaufel-breite mm	Gesamt-breite mm	Radgröße mm	Bereifung	Eigengewicht kg	Preis Euro
Stapelkarren	B1330V	300	1300	250	320	580	260 x 56	Vollgummi	18	165,-
	B1330L	300	1300	250	320	580	260 x 85	Luft	15	165,-
	B1330P	300	1300	250	320	580	260 x 85	Polyurethan	15,7	185,-
	B1331V	300	1300	300	480	580	260 x 56	Vollgummi	20	189,-
	B1331L	300	1300	300	480	580	260 x 85	Luft	17	189,-
	B1331P	300	1300	300	480	580	260 x 85	Polyurethan	17,7	209,-
	B1327V	300	1600	250	320	580	260 x 56	Vollgummi	18	189,-
	B1327L	300	1600	250	320	580	260 x 85	Luft	15	189,-
	B1327P	300	1600	250	320	580	260 x 85	Polyurethan	15,7	209,-
	B1328V	300	1600	300	480	580	260 x 56	Vollgummi	20	213,-
	B1328L	300	1600	300	480	580	260 x 85	Luft	17	213,-
	B1328P	300	1600	300	480	580	260 x 85	Polyurethan	17,7	233,-
Handgriff	1762	mit Sicherheitsbügel für Rohr-Ø 27 mm								3,90

Zubehör S. 186



Alu-Stapelkarren

Alukarren aus Aluminiumrohr mit Aluminiumschaufeln, sehr leicht und handlich. Sauber verschweißt und „naturbelassen“, Alublech-schaufel anschraubbar und dadurch austauschbar.

Räder wahlweise mit Vollgummi-, Luft- oder pannensicherer Polyurethanbereifung auf Kunststoff-Felgen, Naben mit Rollenlagerung.

Bügel oben und Querstreben durchgebogen. Für den sicheren Transport von runden Gütern, wie Rollen, Kannen, Eimern usw.

Zerlegte Anlieferung.



Anwendungsbeispiel Luft + Vollgummi



A1125L



A1115L



A1116L



Vollgummi-Bereifung



Luft-Bereifung



PU-Bereifung

	Bestell-Nr.	Tragkraft kg	Höhe mm	Schaufeltiefe mm	Schaufelbreite mm	Gesamtbreite mm	Radgröße mm	Bereifung	Eigengewicht kg	Preis Euro
Alu-Stapelkarren	A1125V	150	1150	250	320	570	260 x 56	Vollgummi	12	181,-
	A1125L	150	1150	250	320	570	260 x 85	Luft	9	181,-
	A1125P	150	1150	250	320	570	260 x 85	Polyurethan	9,7	201,-
	A1115V	150	1150	150	400	590	260 x 56	Vollgummi	11	202,-
	A1115L	150	1150	150	400	590	260 x 85	Luft	8	202,-
	A1115P	150	1150	150	400	590	260 x 85	Polyurethan	8,7	222,-
	A1116V	150	1150	300	480	590	260 x 56	Vollgummi	12	213,-
	A1116L	150	1150	300	480	590	260 x 85	Luft	9	213,-
	A1116P	150	1150	300	480	590	260 x 85	Polyurethan	9,7	233,-
Handgriff	1762	mit Sicherheitsbügel für Rohr-Ø 27 mm								3,90



A1330L + A1330V



A1331L



A1325L



A1326L

Alu-Stapelkarren

Alukarren aus Aluminiumrohr mit Aluminiumschaufeln, sehr leicht und handlich. Sauber verschweißt und „naturbelassen“, Alublech-schaukel anschraubbar und dadurch austauschbar.

Räder wahlweise mit Vollgummi-, Luft- oder pannensicherer Polyurethanbereifung auf Kunststoff-Felgen, Naben mit Rollenlagerung.

Bügel oben und Querstreben durchgebogen. Für den sicheren Transport von runden Gütern, wie Rollen, Kannen, Eimern usw.

Zerlegte Anlieferung.

A1330L | A1331L

Mit auswechselbaren Kunststoff-Gleitkufen.

Verschleißteile

Kunststoff-Gleitkufen 1753

1 Satz mit Clips.
Preis Seite 186.

	Bestell-Nr.	Tragkraft kg	Höhe mm	Schaufeltiefe mm	Schaufelbreite mm	Gesamtbreite mm	Radgröße mm	Bereifung	Eigengewicht kg	Preis Euro
Alu-Stapelkarren	A1330V	200	1300	250	320	590	260 x 56	Vollgummi	12	213,-
	A1330L	200	1300	250	320	590	260 x 85	Luft	9	213,-
	A1330P	200	1300	250	320	590	260 x 85	Polyurethan	9,7	233,-
	A1331V	200	1300	300	480	590	260 x 56	Vollgummi	13	239,-
	A1331L	200	1300	300	480	590	260 x 85	Luft	10	239,-
	A1331P	200	1300	300	480	590	260 x 85	Polyurethan	10,7	259,-
	A1325V	200	1300	250	320	590	260 x 56	Vollgummi	12	209,-
	A1325L	200	1300	250	320	590	260 x 85	Luft	9	209,-
	A1325P	200	1300	250	320	590	260 x 85	Polyurethan	9,7	229,-
	A1326V	200	1300	300	480	590	260 x 56	Vollgummi	13	234,-
	A1326L	200	1300	300	480	590	260 x 85	Luft	10	234,-
	A1326P	200	1300	300	480	590	260 x 85	Polyurethan	10,7	254,-
Handgriff	1762	mit Sicherheitsbügel für Rohr-Ø 27 mm								3,90

Zubehör S. 186



Stahlrohr-Treppenkarren

mit Stahlblechschaufeln, stabile Schweißkonstruktion, pulverbeschichtet, brillantblau RAL 5007. Sicherheitsgriffe. Stahlblechschaufel anschraubbar und dadurch austauschbar. Zerlegte Anlieferung.

Gebrauchsmuster 20 2004 010 071.1

Bügel oben und Querstreben durchgebogen. Für den sicheren Transport von runden Gütern, wie Rollen, Kannen, Eimern usw.

TK1325 | TK1326

mit 2 dreiarmligen Radsternen, je 3 TPE-Räder 160 mm Ø, Naben mit Kugellager.

TK1327 | TK1328

mit 2 Lufträdern, Kunststoff-Felgen, Naben mit Rollenlagerung und 2 fünfarmigen Radsternen, jeweils 5 TPE-Räder 125 mm Ø, Naben mit Gleitlager.

Dreiarmliger Radstern

Treppenkarren mit 2 dreiarmligen Radsternen, vorteilhaft bei häufigen Treppenfahrten und guten Bodenverhältnissen im ebenen Bereich.

Fünfarmiger Radstern

Treppenkarren mit 2 Lufträdern und 2 fünfarmigen Radsternen, vorteilhaft bei häufigen Fahrten auf schlechten Bodenverhältnissen im ebenen Bereich und gelegentlichen Treppenfahrten.



TK1325



TK1326



TK1327



TK1328



Dreiarmliger Radstern
TK1325 | TK1326



Fünfarmiger Radstern
TK1327 | TK1328



Stern-Feststeller 1770
als Anbausatz für **TK1325**
und **TK1326**. Stern-Feststeller
dienen zur problemlosen Fahrt
auf 2 Rädern auf ebener Strecke.
Leichte Selbstmontage.



Radbefestigung
verschraubte Radbefestigung,
einfacher Radwechsel.

	Bestell-Nr.	Tragkraft kg	Höhe mm	Schaufel- tiefe mm	Schaufel- breite mm	Gesamt- breite mm	TPE-Bereifung mm	Luft-Bereifung mm	Eigenge- wicht kg	Preis Euro
Treppenkarren	TK1325	200	1300	250	320	590	160 x 40	–	18	249,-
	TK1326	200	1300	300	480	590	160 x 40	–	22	274,-
	TK1327	200	1300	250	320	590	–	260 x 85	20	348,-
	TK1328	200	1300	300	480	590	–	260 x 85	22	374,-
Stern-Feststeller	1770					für TK1325 und TK1326				52,-
Handgriff	1762					mit Sicherheitsbügel für Rohr-Ø 27 mm				3,90



AK1325



AK1326



AK1327



AK1328



Dreiarmiger Radstern
AK1325 | AK1326



Fünfarmiger Radstern
AK1327 | AK1328



Stern-Feststeller 1770
als Anbausatz für **AK1325**
und **AK1326**. Stern-Feststeller
dienen zur problemlosen Fahrt
auf 2 Rädern auf ebener Strecke.
Leichte Selbstmontage.



Radbefestigung
verschraubte Radbefestigung,
einfacher Radwechsel.

Alu-Treppenkarren

Aluminiumrohr mit Aluminiumschaufeln, handliche Schweißkonstruktion. Sicherheitsgriffe. Sauber verschweißt und „naturbelassen“, Alublechschaufel anschraubbar. Zerlegte Anlieferung.

Bügel oben und Querstreben durchgebogen. Für den sicheren Transport von runden Gütern, wie Rollen, Kannen, Eimern usw.

AK1325 | AK1326

mit 2 dreiarmigen Radsternen, je 3 TPE-Räder 160 mm.

Naben mit Kugellager.

AK1327 | AK1328

mit 2 Lufträdern, Kunststoff-Felgen, Naben mit Rollenlagerung und 2 fünfarmigen Radsternen, jeweils 5 TPE-Räder 125 mm Ø, Naben mit Gleitlager.

Dreiarmiger Radstern

Treppenkarren mit 2 dreiarmigen Radsternen, vorteilhaft bei häufigen Treppenfahrten und guten Bodenverhältnissen im ebenen Bereich.

Fünfarmiger Radstern

Treppenkarren mit 2 Lufträdern und 2 fünfarmigen Radsternen, vorteilhaft bei häufigen Fahrten auf schlechten Bodenverhältnissen im ebenen Bereich und gelegentlichen Treppenfahrten.

	Bestell-Nr.	Tragkraft kg	Höhe mm	Schaufeltiefe mm	Schaufelbreite mm	Gesamtbreite mm	TPE-Bereifung mm	Luft-Bereifung mm	Eigengewicht kg	Preis Euro
Treppenkarren	AK1325	200	1300	250	320	590	160 x 40	-	14	316,-
	AK1326	200	1300	300	480	590	160 x 40	-	15	339,-
	AK1327	200	1300	250	320	590	-	260 x 85	15	417,-
	AK1328	200	1300	300	480	590	-	260 x 85	16	444,-
Stern-Feststeller	1770					für AK1325 und AK1326				52,-
Handgriff	1762					mit Sicherheitsbügel für Rohr-Ø 27 mm				3,90

Zubehör S. 186

PAKETROLLER | -KARREN

Einhandbedienung:
Mit zwei Handgriffen einsatzbereit.



Klappschaufel:
Gut geeignet für große Pakete.



Paketroller:
Äußerst leicht und handlich.



1730



1732



1735



Leichter Transport



Schneller Aufbau

Paketroller

Erstklassig verarbeitete Aluminium-Stahlrohr-Konstruktion mit Aluminium-Schaufel und hochwertigen Kunststoffteilen.

Räder mit Polymerbereifung blaugrau „spurlos“, Naben mit Rollenlager.

Griffbügel aus handsympathischem rutschsicherem Material.

Elastisches Spannband und Spannleiste zur Sicherung des Transportgutes. Schaufel und Räder mit einem Handgriff an- und abklappbar, Griffholm einschiebbar. In wenigen Sekunden einsatzbereit.

1735

Räder mit Luftbereifung

Abmessungen zusammengeklappt:

Höhe x Breite x Tiefe (mm)
 1730 = 595 x 390 x 50
 1732 = 765 x 488 x 64
 1735 = 855 x 660 x 135

Abmessungen komplett ausgeklappt:

Höhe x Breite x Tiefe (mm)
 1730 = 1030 x 390 x 450
 1732 = 1090 x 488 x 490
 1735 = 1190 x 660 x 650



	Bestell-Nr.	Tragkraft kg	Höhe mm	Schaufel-tiefe mm	Schaufel-breite mm	Gesamt-breite mm	Polymer-Bereifung mm	Luft-Bereifung mm	Eigengewicht kg	Preis Euro
Paketroller	1730	50	1030	300	385	390	127 x 30	-	3,2	89,-
	1732	125	1090	320	480	488	170 x 35	-	5,2	117,-
	1735	250	1190	450	595	660	-	220 x 70	12,6	277,-



Paketkarren

Handliche Stahlrohrkarren mit großer Stahlrohr-Klappschaufel. Stahlblechschaufel anschraubbar und dadurch austauschbar. Stabile Schweißkonstruktion, pulverbeschichtet, brillantblau RAL 5007. Sicherheitsgriffe. Bügel oben und Querstreben durchgebogen. Für den sicheren Transport von runden Gütern, wie Rollen, Kannen, Eimern usw.

Räder wahlweise mit Vollgummi-, Luft- oder pannensicherer Polyurethanbereifung auf Kunststoff-Felgen, Naben mit Rollenlagerung.

Zerlegte Anlieferung.

Gebrauchsmuster
20 2004 010 071.1



K1116V | K1116L



K1326V | K1326L

K1116V | K1116L

Mit Stahlblechschaufel 150 mm tief und 400 mm breit und Stahlrohr-Klappschaufel 500 mm tief und 330 mm breit.

K1326V | K1326L

K1331V | K1331L

Mit Stahlblechschaufel 250 mm tief und 320 mm breit und Stahlrohr-Klappschaufel 500 mm tief und 250 mm breit.



K1331V | K1331L

K1331V | K1331L

Mit auswechselbaren Kunststoff-Gleitkufen.

Verschleißteile

Handgriff

1762

Mit Sicherheitsbügel für Rohr-Ø 27 mm.

Preis Seite 186.



Radbefestigung

verschraubte Radbefestigung, einfacher Radwechsel.

Kunststoff-Gleitkufen

1753

1 Satz mit Clips.

Preis Seite 186.

	Bestell-Nr.	Tragkraft kg	Höhe mm	Schaufeltiefe mm	Schaufelbreite mm	Gesamtbreite mm	Radgröße mm	Bereifung	Eigengewicht kg	Preis Euro
Paketkarren	K1116V	250	1150	150/500	400/330	620	260 x 56	Vollgummi	17,5	178,-
	K1116L	250	1150	150/500	400/330	620	260 x 85	Luft	14,5	178,-
	K1116P	250	1150	150/500	400/330	620	260 x 85	Polyurethan	15,2	198,-
	K1326V	300	1300	250/500	320/250	580	260 x 56	Vollgummi	19,5	199,-
	K1326L	300	1300	250/500	320/250	580	260 x 85	Luft	16,5	199,-
	K1326P	300	1300	250/500	320/250	580	260 x 85	Polyurethan	17,2	219,-
	K1331V	300	1300	250/500	320/250	580	260 x 56	Vollgummi	19,5	203,-
	K1331L	300	1300	250/500	320/250	580	260 x 85	Luft	16,5	203,-
	K1331P	300	1300	250/500	320/250	580	260 x 85	Polyurethan	17,2	223,-

Zubehör S. 186



B1335L Traggestell einhängbar

Traggestell in Ruhestellung eingehängt.



B1345L Traggestell mit Karre verschraubt



Vollgummi-Bereifung



Luft-Bereifung



PU-Bereifung

Stuhlkarren

B1335V | B1335L | B1335P

zum Transport von gestapelten Stühlen. Kombination aus Stapelkarre B1325V | B1325L und einem Traggestell aus Stahlrohr.

Stabile Schweißkonstruktion, pulverbeschichtet, brillantblau RAL 5007. Sicherheitsgriffe.

Räder wahlweise mit Vollgummi-, Luft- oder pannensicherer Polyurethanbereifung auf Kunststoff-Felgen, Naben mit Rollenlagerung.

Bügel oben und Querstreben durchgebogen. Für den sicheren Transport von runden Gütern, wie Rollen, Kannen, Eimern usw.

Das Traggestell ist mit einem Handgriff an der Karre einhängbar, stufenlos höhenverstellbar und selbsthemmend.

Die Tragrohre sind mit einem Schutzschlauch überzogen.

Die Karre ist jederzeit für andere Transporte einsetzbar. Das Traggestell kann in Ruhestellung an den Holmen eingehängt werden. Die Fixierung erfolgt durch Klettband.

Tragartiefe 500 mm
Tragbreite 250 mm
Tragkraft 70 kg

Deutsches Patent
10 2004 034 195

B1345V | B1345L | B1345P

wie B1335V | B1335L | B1335P, jedoch Traggestell mittels Schellen mit der Karre verschraubt.

Nach dem Lösen von 2 Schrauben stufenlos höhenverstellbar.

Die Tragrohre sind mit einem Schutzschlauch überzogen.

Tragartiefe 500 mm
Tragbreite 320 mm
Tragkraft 70 kg

	Bestell-Nr.	Tragkraft kg	Höhe mm	Schaufeltiefe mm	Schaufelbreite mm	Gesamtbreite mm	Radgröße mm	Bereifung	Eigengewicht kg	Preis Euro
Stuhlkarren	B1335V	300	1300	250	320	580	260 x 56	Vollgummi	19	196,-
	B1335L	300	1300	250	320	580	260 x 85	Luft	16	196,-
	B1335P	300	1300	250	320	580	260 x 85	Polyurethan	16,7	216,-
	B1345V	300	1300	250	320	580	260 x 56	Vollgummi	19	209,-
	B1345L	300	1300	250	320	580	260 x 85	Luft	16	209,-
	B1345P	300	1300	250	320	580	260 x 85	Polyurethan	16,7	229,-

Zubehör S. 186



Gerätekarren

11030

Leichte Gerätekarren zum Transport von Kühlschränken, Spül- und Waschmaschinen und leichten Öfen.

Geschweißte Stahlrohrkonstruktion, pulverbeschichtet brillantblau RAL 5007.

Anlagen mit Filzbelag, Schaufel mit Antirutschbelag. Räder mit Luftbereifung, Naben mit Rollenlager.

11040

Mittelschwere Gerätekarren zum Transport von Kühlschränken, Spül- und Waschmaschinen und Öfen.

Stabile geschweißte Stahlrohrkonstruktion, pulverbeschichtet brillantblau RAL 5007.

Anlagen mit breiten Gummiprofilen, Schaufel mit Antirutschbelag. Räder mit Luftbereifung, Naben mit Rollenlager.

11042

Wie 11040, jedoch mit größerer Gestell- und Anlagenhöhe, wodurch auch der Transport von 2 Maschinen übereinander möglich ist.

Zubehör

Tragholme

11045

bestehend aus 2 Griffrohren mit Einhängehaken und Querstreben verschweißt, pulverbeschichtet brillantblau RAL 5007.

Zurrurt

11047

Zur Sicherung des Transportgutes.

Länge 3,30 m, Breite 25 mm, mit Schnellverschluss.



11030



Anwendung



11040



11042

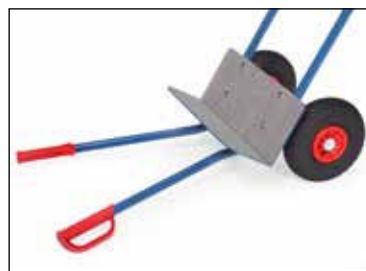
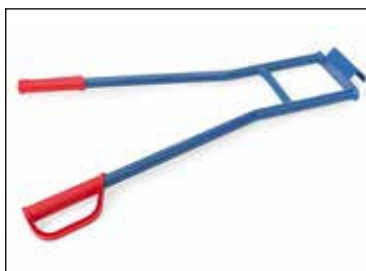

Tragholme 11045 für Treppentransporte mit 11030 | 11040 | 11042

Zurrurt



	Bestell-Nr.	Tragkraft kg	Höhe mm	Schaufeltiefe mm	Schaufelbreite mm	Gesamtbreite mm	Luft-Bereifung mm	Eigengewicht kg	Preis Euro
Gerätekarren	11030	250	1150	150	480	590	260 x 85	13	207,-
	11040	350	1150	150	450	650	260 x 85	15	263,-
	11042	350	1425	150	450	650	260 x 85	18	288,-
Tragholme	11045	350	850	-	-	570	-	3,2	39,-
Zurrurt	11047	-	-	-	-	-	-	-	19,-

Zubehör S. 186



11050

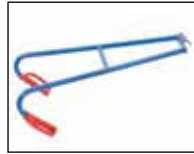

Anwendung



11051



11052



Tragholme 11055 für Treppentransporte mit 11050-11052



11050-11052 mit umgestecktem Griff



Gerätekarren 11050 komplett

Schwere Gerätekarren zum Transport von großen Lasten wie z.B. Heizkessel auf der Ebene und ganz besonders auf Treppen. Sehr stabile geschweißte Stahlrohrkonstruktion, pulverbeschichtet brillantblau RAL 5007.

Anlagen mit breiten Gummiprofilen, Schaufel mit Antirutschbelag. Komplettausrüstung mit:

- Große Lufträder 300 x 100 mm
- Treppensterne mit je 3 blaugrauen Vollgummirädern 160 x 40 mm, Naben mit Rollenlager
- Lufträder und Treppensterne auf einer Achse im Wechsel verwendbar
- Stützräder Vollgummi 160 x 40 mm, „spurlos“. Dadurch ist die Karre im abgesenkten Zustand mühelos fahrbar
- Feststeller an den Stützrädern. Dadurch sind die Stützräder bei Treppabfahrt als Bremsen einsetzbar
- Griffbügel höhenverstellbar und um 180° drehbar. Dadurch kann die Griffposition für jede Transportlage optimal eingestellt werden
- Tragholme
- Spanngurt zur Ladungssicherung

11051 mit Lufträdern

Wie 11050, jedoch nur mit Lufträdern. Ohne Treppensterne, ohne Tragholme, ohne Spanngurt. Falls erforderlich bitte separat bestellen.

11052 mit Treppenstern

Wie 11050, jedoch nur mit Treppensternen. Ohne Lufträder, ohne Tragholme, ohne Spanngurt. Falls erforderlich bitte separat bestellen.

Zubehör

Tragholme 11055

bestehend aus 2 Griffrohren mit Einhängenhaken und Querstreben verschweißt, pulverbeschichtet brillantblau RAL 5007.

Spanngurt 11057

Zur Sicherung des Transportgutes. Länge 5 m, Breite 25 mm, mit Ratschenverschluss.

Zubehör S. 186

	Bestell-Nr.	Tragkraft kg	Höhe mm	Schaufeltiefe mm	Schaufelbreite mm	Gesamtbreite mm	Vollgummi-Bereifung mm	Luft-Bereifung mm	Eigengewicht kg	Preis Euro
Gerätekarre mit Lufträdern, Treppensternen, Tragholm u. Spanngurt	11050	400	1300	190	550	700	-	300 x 100	56	669,-
Gerätekarre mit Lufträdern	11051	400	1300	190	550	700	-	300 x 100	39	444,-
Gerätekarre mit Treppensternen	11052	400	1300	190	550	700	160 x 40	-	48	496,-
Tragholme	11055	400	890	-	-	600	-	-	6,7	65,-
Spanngurt	11057	-	-	-	-	-	-	-	-	22,-

FASSTRANSPORT

Stützräder:

Erleichtern den Transport und helfen beim Abstellen der Fässer auf Paletten oder Auffangwannen.

**Hebelstange:**

Herausnehmbar, bei Bedarf für mehrere Kipper verwendbar.

**Rollen:**

Zum Verdrehen des Fasses in die Abfüllposition.





1360



1361



13600



13610



13650

Fassroller

Verschweißte Stahlkonstruktion, pulverbeschichtet brillantblau RAL 5007. 4 Lenkrollen, 2 Stück mit Feststeller, Räder Polyamid, Naben mit Gleitlagerung, Radgröße 80 x 35 mm.

1360

Fassroller für stehenden Transport von Stahlblech-Fässern mit 60 und 200 Liter Inhalt. Geschweißte Flachstahl-Konstruktion, Kreuzstreben nach unten durchgekröpft Ø 420 mm für 60-Ltr.-Fässer, Außenring Innen-Ø 610 mm für 200-Ltr.-Fässer.

1361

Fassroller für stehenden Transport von 200-Ltr. Stahlblechfässern. Stahlblechwanne, öldicht verschweißt. Innen-Ø 630 mm. Rand 80 mm hoch.

13600

wie 1360, jedoch mit anschraubbarem Rohrschiebebügel mit 2 Ösen und 1 Zurrurt.

13610

wie 1361, jedoch mit anschraubbarem Rohrschiebebügel mit 2 Ösen und 1 Zurrurt.

13650

Fassroller für stehenden Transport oder Lagerung von 200-Liter-Stahlblechfässern. Geschweißtes Kreuz aus Quadratrohr, mit Abrutschkanten.

	Bestell-Nr.	Tragkraft kg	Radgröße mm	Gesamthöhe mm	Eigengewicht kg	Preis Euro
Fassroller	1360	250	80 x 35	154	12	117,-
	1361	250	80 x 35	179	15	195,-
	13600	250	80 x 35	914	16	162,-
	13610	250	80 x 35	894	17	237,-
	13650	250	80 x 35	159	6	89,-



Fasskarren

1065 | 1066

Fasskarren, Stahlrohr geschweißt, pulverbeschichtet, brillantblau RAL 5007, dauerhaft oberflächengeschützt.

Räder wahlweise mit Vollgummi-Bereifung 250 x 60 mm oder Luftbereifung 260 x 85 mm, Naben mit Rollenlager.

Für alle 200-Liter-Fässer mit Rand geeignet.
Höhe: 1600 mm
Breite: 680 mm

1071 | 1072

wie 1066, zusätzlich mit 1 Stütz-Lenkrolle TPE 200 x 40 mm.

2078 | 2079

wie 1066, zusätzlich mit 2 Stützrädern Vollgummi blau-grau „spurlos“ 160 x 40 mm.

Mit dieser Ausführung können über den Stützradsatz gefüllte Fässer sicher auf Paletten und Auffangwannen bis 360 mm Höhe abgestellt oder heruntergeholt werden.

2080 | 2081

Fasskarren für Kunststoff-Fässer 120–220 Liter Inhalt, Stahlrohr geschweißt, pulverbeschichtet, brillantblau RAL 5007, dauerhaft oberflächengeschützt.

Räder wahlweise mit Vollgummi-Bereifung 250 x 60 mm oder Luftbereifung 260 x 85 mm, Naben mit Rollenlager.

Spanngurt zur Fass-Sicherung.
Höhe: 1300 mm
Breite: 640 mm



1065 | 1066



1071 | 1072



2078 | 2079



2080 | 2081



Abstellen eines Fasses auf einer Auffangwanne.



Karre mit Fass in Abfüllposition.



	Bestell-Nr.	Tragkraft kg	Bereifung mm	Eigengewicht kg	Preis Euro
Fasskarren	1065	300	Vollgummi	16	248,-
	1066	300	Luft	14	248,-
	1071	300	Vollgummi	22	264,-
	1072	300	Luft	20	264,-
	2078	300	Vollgummi	23	319,-
	2079	300	Luft	21	319,-
	2080	250	Vollgummi	20	234,-
	2081	250	Luft	18	234,-

Zubehör S. 186

Unverbindliche Verkaufspreise exkl. MwSt.



2013



2015



2016



Tropfwanne 2019

Als Anbausatz für die Fasskipper 2015 und 2016, herausziehbar. Kunststoffwanne 12 Liter Inhalt.

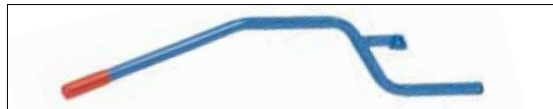

Hebelstange 2020

Lieferung auch ohne Hebelstange möglich (bei Einsatz mehrerer Fasskipper). Bei Bestellungen bitte angeben: z. B. „2015-2020“ Minderpreis 31,- €.

Fasskipper

zum Lagern und Entleeren von 200-Liter-Stahlfässern. Stahlrohr-Konstruktion, verschraubt, pulverbeschichtet brillantblau RAL 5007. Spanngurt zur Fass-Sicherung. Zerlegte Anlieferung, einfache Selbstmontage.

2013

einfacher Fasskipper ohne Hebelstange und Rollen zum Verdrehen. Fahrbar. 1 Lenkrolle mit Polyamidrad 125 x 38 mm und 2 Räder aus Polyamid 150 x 40 mm. Lenkrolle mit Feststeller.

2015

vollwertiger Fasskipper mit Hebelstange, fahrbar. Mit Rollen zum Verdrehen der Fässer. Aufnahme der Fässer ohne Hebegerät mittels Kippvorgang mit Hebelstange, wie im Anwendungsbeispiel unten gezeigt wird. 2 Lenkrollen mit Rädern aus Polyamid 125 x 38 mm und 2 Räder aus Polyamid 150 x 40 mm. Feststeller an den Lenkrollen.

2016

wie 2015, jedoch mit 2 Stahlrollen 50 mm Ø und 500 mm lang.

Zum leichten Drehen der Fässer, für dünnwandige Fässer besonders gut geeignet.



Anwendung



	Bestell-Nr.	Tragkraft kg	Außenmaße L x B x H mm	Eigengewicht kg	Preis Euro
Fasskipper ohne Hebelstange	2013	250	900 x 615 x 600	14	189,-
Fasskipper mit Hebelstange	2015	250	900 x 615 x 600	21	292,-
	2016	250	900 x 615 x 600	24	342,-
Tropfwanne	2019	-	-	3,4	59,-
Hebelstange einzeln	2020	-	-	4,2	31,-



Fass-Transportwagen 2702 | 2703

Stahl-Konstruktion geschweißt, Wanne 100 mm hoch, öldicht, pulverbeschichtet brillantblau RAL 5007. Mit bündig eingelegtem Gitterrost, Maschenweite 31 x 31 mm, feuerverzinkt.

2 Lenk- und 2 Bockrollen, Räder Polyamid 125 x 38 mm, Naben mit Rollenlagerung.

Feststeller an den Lenkrollen, gemäß der Europäischen Norm EN 1757-3 (Sicherheit von Plattformwagen).

Zum Transport von 1 oder 2 Stück 200-Liter-Fässer geeignet. Verhindert Schäden durch Tropföl. Auffangwanne 45/54 Liter.



2702 | 2703



2722

Tischwagen 2722

Obere Stahlblechwanne 100 mm hoch, öldicht. Boden mit konischem Ablauf und Ablasshahn 1/2".

Gitterrost Maschenweite 31 x 31 mm, oben bündig lose eingelegt, feuerverzinkt. Untere Stahlblechwanne 25 mm hoch, öldicht.

2 Lenk- und 2 Bockrollen, TPE-Bereifung, Naben mit Rillenkugellager. Lenkrollen mit Feststeller.

Etagenhöhen: 181/901 mm
Tragkraft obere Etage: 100 kg



1385



1386

Abfallsammler 1385 | 1386

Abfallsammler in Stahlrohrkonstruktion, pulverbeschichtet, grau RAL 7035. PVC-Deckel und Klemmring, Öffnungs-Ø 340 mm.

Für 120 Liter Säcke.

1385 = 4 Standfüße

1386 = 2 Standfüße und

2 Vollgummiräder 150 mm Ø.

Zerlegte Anlieferung, leichte Selbstmontage.



1397

Abfallsammler 1397

Abfallsammler mit Schellenbefestigung für Rohr Ø 27 mm. Pulverbeschichtet blau RAL 5007. PVC-Deckel und Klemmring, Öffnungs-Ø 340 mm.

Für 120 Liter Säcke.

Zerlegte Anlieferung, leichte Selbstmontage.

	Bestell-Nr.	Tragkraft kg	Rad-Ø mm	Ladefläche L x B mm	Außenmaße L x B x H mm	Eigengewicht kg	Preis Euro
Fass-Transportwagen	2702	400	125	1000 x 600	1130 x 611 x 990	37	389,-
	2703	600	125	1250 x 650	1380 x 661 x 990	55	489,-
Tischwagen	2722	300	125	1000 x 600	1136 x 611 x 1030	52	458,-
	Bestell-Nr.	Höhe mm	Breite mm	Tiefe mm	Eigengewicht kg	Preis Euro	
Abfallsammler	1385	960	500	500	5	89,-	
	1386	960	500	500	9	123,-	
	1397	333	574	376	4	84,-	

STAHLFLASCHENKARREN

Vielfalt:

Für alle Flaschengrößen und Einsatzzwecke ein geeignetes Modell.

**Große Räder:**

Mit hochwertiger Vollgummi- oder Luftbereifung auf Stahlblechfelgen mit Rollenlagerung für leichten Lauf und lange Lebensdauer.

Sicherheit:

Fester Halt der Stahlflaschen durch einhängbare Sicherungskette und dreiseitiger Umrandung an den Schaufeln.



Stahlflaschenkarren

Stahlrohr geschweißt,
pulverbeschichtet brillantblau
RAL 5007.

Flaschenhalterungen mit
Kettensicherung.

Räder wahlweise mit Vollgummi-
oder Luftbereifung, Naben
mit Rollenlager.

51005

für 2 Stahlflaschen à 10 Ltr.
Inhalt, Ø 140 mm. Räder nur
Vollgummi.

51006 | 51007

für 2 Stahlflaschen à 20 Ltr.
Inhalt, Ø 204 mm.

51011 | 51012

für 2 Stahlflaschen à 40 – 50
Ltr. Inhalt, Ø 204–229 mm.
Schweißdrahtköcher an beiden
Holmen.

51021 | 51022

wie 51011 | 51012, jedoch
zusätzlich mit 1 Stütz-Lenkrolle,
TPE-Breifung 200 x 40 mm.

Werkzeugkasten

51060

Pulverbeschichtet lichtgrau
RAL 7035.

Größe L x B x H:
450 x 200 x 150 mm

Abschließbar durch Vorhänge-
schloss (nicht im Lieferumfang
enthalten).

Geeignet für:

51006 | 51007

51011 | 51012



Werkzeugkasten 51060



51005



51006 | 51007



51011 | 51012



51021 | 51022

	Bestell-Nr.	Tragkraft kg	Höhe mm	Gesamtbreite mm	Flaschen-Anzahl x Größe Liter bzw. kg	Vollgummi- Bereifung mm	Luft-Bereifung mm	Eigenge- wicht kg	Preis Euro
Stahlflaschenkarren	51005	50	1000	505	2 x 10	200 x 50	–	7,5	148,-
	51006	100	1100	760	2 x 20	250 x 60	–	19,5	243,-
	51007	100	1100	760	2 x 20	–	260 x 85	17	243,-
	51011	150	1300	830	2 x 40 – 50	400 x 80	–	28	296,-
	51012	150	1300	830	2 x 40 – 50	–	400 x 100	18	278,-
	51021	150	1300	830	2 x 40 – 50	400 x 80	–	35	378,-
	51022	150	1300	830	2 x 40 – 50	–	400 x 100	25	363,-
Werkzeugkasten	51060	–	–	–	–	–	–	5	79,-



51091 | 51092



51101 | 51102



51111 | 51112



51121 | 51122

Stahlflaschenkarren

Stahlrohr geschweißt, pulverbeschichtet brillantblau RAL 5007.

Flaschenhalterungen mit Kettensicherung.

Räder wahlweise mit Vollgummi- oder Luftbereifung, Naben mit Rollenlager.

51091 | 51092

für 1 Stahlflasche 10 Liter Inhalt, Ø 140 mm.

51101 | 51102

für 1 Stahlflasche 20, 40 oder 50 Liter Inhalt, Ø 204-229 mm.

51111 | 51112

für 1 Propangasflasche 11 kg Inhalt, Ø 300 mm.

51121 | 51122

für 1 Propangasflasche 33 kg Inhalt, Ø 318 mm.

	Bestell-Nr.	Tragkraft kg	Höhe mm	Gesamtbreite mm	Flaschen-Anzahl x Größe Liter bzw. kg	Vollgummi-Bereifung mm	Luft-Bereifung mm	Eigengewicht kg	Preis Euro
Stahlflaschenkarren	51091	100	1240	420	1 x 10	250 x 60	-	11	146,-
	51092	100	1240	430	1 x 10	-	260 x 85	9	146,-
	51101	100	1240	500	1 x 20 – 50	250 x 60	-	11	149,-
	51102	100	1240	510	1 x 20 – 50	-	260 x 85	8,5	149,-
	51111	100	1240	530	1 x 11	250 x 60	-	14	169,-
	51112	100	1240	540	1 x 11	-	260 x 85	11,5	169,-
	51121	100	1240	550	1 x 33	250 x 60	-	14,5	176,-
	51122	100	1240	560	1 x 33	-	260 x 85	12	176,-

Zubehör S. 186



Stahlflaschen-Treppenkarren 51325

Stahlflaschen-Treppenkarre für den Transport von 20, 40 und 50-Liter-Gasflaschen und 11 und 33 kg Propangasflaschen, auch über Treppen. Als Basis dient die Treppenkarre TK 1325, zusätzlich ausgerüstet mit 4 gelochten Querstreben zum Anschrauben der Flaschenhalterungen mit Sicherungsketten.

Mit 2 dreiarmigen Radsterren, je 3 TPE-Räder 160 mm Ø. Stahlrohr geschweißt, pulverbeschichtet brillantblau RAL 5007.



51325



51160

Stahlflaschenroller 51160

Stahlflaschenroller für 1 Propangasflasche 11 kg Inhalt, Ø 300 mm. Geschweißte Stahlkonstruktion, pulverbeschichtet brillantblau RAL 5007. Innen-Ø 310 mm.

4 Lenkrollen, 2 Stück mit Feststeller, TPE-Bereifung 75 x 25 mm, Naben mit Kugellager.

51161

wie 51160, jedoch zusätzlich mit Haken für Schlauchaufwicklung und Schrumpfpistolenhalter.

51162

wie 51161, jedoch mit zusätzlicher Halterung für handelsübliche Anwär- und Abflambrenner.



51161



51162



Anwendungsbeispiel 51161



Anwendungsbeispiel 51162

	Bestell-Nr.	Tragkraft kg	Höhe mm	Gesamtbreite mm	Flaschen-Anzahl x Größe Liter bzw. kg	TPE-Bereifung mm	Eigengewicht kg	Preis Euro
Stahlflaschen-Treppenkarre	51325	200	1300	590	1 x 20 – 50	160 x 40	22	316,-
Stahlflaschen-Roller	51160	80	970	410	1 x 11	75 x 25	7	164,-
	51161	80	970	410	1 x 11	75 x 25	9,7	249,-
	51162	80	970	410	1 x 11	75 x 25	10	278,-



51150



51114 | 51123 | 51132



51214 | 51223 | 51232



51314 | 51323 | 51332

Stahlflaschenständer

51150

Flaschenhalterungen mit Kettensicherung. Ständer für 2 Flaschen 40-50 Liter Inhalt, Ø 204-229 mm. Profilstahl-/Stahlblechkonstruktion, pulverbeschichtet brillantblau RAL 5007. Kettensicherung. Bohrungen zum Verbinden und Wandbefestigung.

Wandhalterung

51114 - 51332

Stahlflaschen-Wandhalterungen für 1-3 Flaschen Ø 140, 230 und 320 mm. Stahlblechkonstruktion, feuerverzinkt. Kettensicherung. Bohrungen zur Wandbefestigung.

	Bestell-Nr.	Tragkraft kg	Höhe mm	Gesamtbreite mm	Flaschen-Anzahl	Flaschen-Ø mm	Eigengewicht kg	Preis Euro
Stahlflaschenständer	51150	100	1000	550	2 x 40 – 50	204-229	15	158,-
Wandhalterung	51114	-	45	210	1	140	0,8	31,-
	51123	-	45	300	1	230	1,0	37,-
	51132	-	45	390	1	320	1,6	41,-
	51214	-	45	420	2	140	1,6	47,-
	51223	-	45	600	2	230	2,1	61,-
	51232	-	45	780	2	320	2,3	76,-
	51314	-	45	630	3	140	1,9	68,-
	51323	-	45	900	3	230	4,1	84,-
	51332	-	45	1170	3	320	4,4	114,-

REIFENTRANSPORTGERÄTE

Einfaches Handling:

Spreiz-Aufnahme durch Zusammen-drücken der Griffholme zu bedienen. Leichtes Bewegen von Rädern- oder Reifenstapeln.



Clevere Lösung:

TYRE TROLLEY mit Materialmulde für Räder- und Reifenstapel.

Kombinierbar:

Der TYRE TROLLEY kann samt Ladung mit der Reifenkarre aufgenommen werden.



4546



4547



**Reifen-Roller
„TYRE TROLLEY“**

Cleverer Roller für den leichten Transport und die effektive Lagerung von Rädern und Reifen. Ausgelegt für 8 Reifen oder 4 Kompletträder. Praktische Materialmulde zur Aufbewahrung von Kleinteilen. Einfach und sicher stapelbar. Kompatibel mit den fetra-Reifenkarren 2032 und 2033. Plattform aus glasfaserverstärktem Polypropylen.



Anwendungsbeispiel



Stapelbar

4546

Transportroller für Räder und Reifen in normaler Größe. 4 Lenkrollen mit TPE-Bereifung, eine davon mit Feststeller. Staffelpreise für 1/2/6 Stück.

4547

Transportroller für große Räder und Reifen wie z. B. von SUVs. Rollen mit größeren Rädern ermöglichen Transporte auf unebenen Flächen. 4 Lenkrollen mit Vollgummi-Bereifung, eine davon mit Feststeller. Staffelpreise für 1/2/4 Stück.



Anwendungsbeispiel

	Bestell-Nr.	Tragkraft kg	Rad-Ø mm	Durchmesser mm	Höhe mm	Eigengewicht kg	Preis € 1 Stück	Preis € 2 Stück	Preis € 4 Stück	Preis € 6 Stück
Reifen-Roller „TYRE TROLLEY“	4546	120	75	630	110	3,7	69,-	67,-	-	64,-
	4547	180	100	700	140	6,3	89,-	87,-	84,-	-



Reifenkarren

2032 | 2033

Stahlrohr geschweißt, pulverbeschichtet brillantblau RAL 5007, dauerhaft oberflächengeschützt. Räder wahlweise mit Vollgummi- oder Luft-Bereifung. Naben mit Rollenlager.

Mittels durch die Griffholme zu bedienende Spreiz-Aufnahmen aus Stahlrohr können Reifen- und Räderstapel direkt aufgenommen oder abgesetzt werden. Geeignet für Reifen von 450 bis 750 mm Ø. Bis zu 8 Reifen oder Räder möglich.

Kompatibel mit „TYRE TROLLEY“ 4546 und 4547.

2032A | 2033A

wie 2032 | 2033, jedoch mit Anlaufrollen.

Flüssigeres Aufnehmen und Absetzen von Räder- oder Reifenstapeln. Die Spreizarme rollen am Stapel entlang.

Dadurch deutlich reduzierter Kraftaufwand für den Bediener.

Nachrüstbar für alle fetra-Reifenkarren.

2034 | 2035

wie 2032 | 2033, jedoch für größere Räder und Reifen wie z.B. von SUVs. Geeignet für Reifen von 450 bis 860 mm Ø.

2034A | 2035A

wie 2034 | 2035, jedoch mit Anlaufrollen.

Flüssigeres Aufnehmen und Absetzen von Räder- oder Reifenstapeln. Die Spreizarme rollen am Stapel entlang.

Dadurch deutlich reduzierter Kraftaufwand für den Bediener.

Nachrüstbar für alle fetra-Reifenkarren.



2033 | 2033A



2035 | 2035A



Anlaufrolle

	Bestell-Nr.	Tragkraft kg	Höhe mm	Schaufeltiefe mm	Schaufelbreite mm	Gesamtbreite mm	Vollgummi-Bereifung mm	Luft-Bereifung mm	Eigengewicht kg	Preis Euro
Reifenkarren	2032	200	1510	575	500 – 885	730	250 x 60	–	27,5	339,-
	2033	200	1510	575	500 – 885	730	–	260 x 85	24,5	339,-
	2032A	200	1510	575	500 – 885	730	250 x 60	–	28	368,-
	2033A	200	1510	575	500 – 885	730	–	260 x 85	25	368,-
	2034	200	1510	660	500 – 945	730	250 x 60	–	28,5	399,-
	2035	200	1510	660	500 – 945	730	–	260 x 85	25,5	399,-
	2034A	200	1510	660	500 – 945	730	250 x 60	–	29	428,-
	2035A	200	1510	660	500 – 945	730	–	260 x 85	26	428,-
Anlaufrollen	E2034A									
				Nachrüstset für vorhandene Reifenkarren					0,5	29,-



4586



4596



4588



4562



Rollenbahn



Erweiterungsplattform



Trittstufen angeklappt

Reifenwagen

Stahlrohr-Konstruktion, verschraubt, pulverbeschichtet brillantblau RAL 5007.

4586

Reifenträger variabel im Raster von 150 mm mit Stirnbügeln verschraubbar. Für Reifendurchmesser 250 - 750 mm.

4 Lenkrollen mit TPE-Bereifung, Naben mit Rillenkugellager. 2 Lenkrollen mit Feststeller.

4596

Boden mit eingeschweißtem Drahtgitter 140 x 40 mm. Reifenträger variabel im Raster von 120 mm einhängbar, durch gelenkartige Aufhängung passen sich die Träger selbsttätig der Reifengröße an.

Für Reifendurchmesser 380 - 750 mm.

2 Lenk- und 2 Bockrollen mit TPE-Bereifung, Naben mit Rillenkugellager. Lenkrollen mit Feststeller.

4588

Wie 4586, jedoch verstärkte Ausführung für den Einsatz mit hoher Beanspruchung, z. B. als Boxenwagen im Motorsport.

Für Reifendurchmesser 400 - 780 mm.

4 Lenkrollen mit Elastic-Bereifung blaugrau, spurlos, Naben mit Kugellager. 2 Stück mit Feststeller.

4562

Zum komfortablen Kommissionieren von Rädern und Reifen.

Reifenträger mit robusten Rollenbahnen mit Durchfallsicherung zum leichten Verschieben geladener Räder und Reifen mit 550 - 850 mm Ø.

Obere Etage auf 1.253 oder 1.153 mm einschraubbar, Tragkraft 80 kg.

Stirnseitig 4 Holz-Trittstufen, die sich unbelastet selbsttätig anheben und belastet den Wagen mittels Gummifüßen arretieren. Sicherer Stand auf oberer Stufe durch Erweiterungsplattform. Sicherheitsbügel zum Festhalten und Anlehnen. Trittstufen mittels Gasdruckfeder komplett anklappbar.

4 Lenkrollen mit TPE-Bereifung. Naben mit Rillenkugellager. 2 Lenkrollen mit Feststeller.

	Bestell-Nr.	Tragkraft kg	Rad-Ø mm	Ladefläche L x B mm	Außenmaße L x B x H mm	Eigengewicht kg	Preis Euro
Reifenwagen	4586	250	160	1420 x 600	1540 x 670 x 1725	40	342,-
	4596	400	200	1420 x 610	1600 x 620 x 1800	62	529,-
	4588	500	200	1860 x 618	1991 x 671 x 1671	62	546,-
Reifenwagen	4562	250	125	1000 x 588	1343 x 625 x 1749	63	995,-

Zubehör S. 184-185

HUBGERÄTE



Zuverlässig:
Langlebige Qualitäts-Hydraulik.

Hoch hinaus:
Doppelschere für besonders großen
Hubbereich.



Vielseitig:
Stapler für den gelegentlichen
Einsatz.



2117

Gabelhubwagen

Rahmen und Gabeln in verwindungsfreier Schalenbauweise, gelb pulverbeschichtet. Hydraulische Handpumpe wartungsfrei gelagert. Stabile Stahlrohrdeichsel mit Gegenlager für Schubbetrieb, pulverbeschichtet schwarz, Griff gummiummantelt. Bedienhebel für die Funktionen:
 Heben – Fahren – Senken
 Lenkeinschlag 2 x 100°
 Gabellänge: 1150 mm
 Gabelbreite: 160 mm
 Tragbreite: 540 mm
 Hubbereich: 85 – 200 mm
 Gesamtlänge: 1540 mm
 Lenkräder Ø x B = 200 x 50 mm
 Gabelrollen Ø x B = 80 x 70 mm
 Kletterrollen an den Gabelspitzen



2114



2115

2114

Deichselgriff pulverbeschichtet.
 Tragbreite: 540 mm
 Gabelrollen Ø x B = 80 x 93 mm

Beräderung 2114

Lenkräder Polyurethan, Gabelrollen Polyurethan Single. Geringer Rollwiderstand, nicht kreidend.

Beräderung 2115

Lenkräder Nylon, Gabelrollen Nylon Tandem. Sehr geringer Rollwiderstand, hohe chemische Beständigkeit, nicht kreidend = spurlos. Gut auf glatten ebenen Böden. Harte Fahrgeräusche.



2116



2119

Beräderung 2116

Lenkräder Elastic-Vollgummibereifung, Gabelrollen Nylon Tandem. Geringer Rollwiderstand, elastischer Lauf. Gut auf ebenen und unebenen Böden und beim Überfahren von Kanten und Schwellen. Geringe Fahrgeräusche.

Beräderung 2117

Lenkräder Polyurethan, Gabelrollen Polyurethan Tandem. Geringer Rollwiderstand, elastischer Lauf. Gut auf empfindlichen Böden, nicht kreidend = spurlos. Geringe Fahrgeräusche.

Beräderung 2119

Lenkräder Elastic-Vollgummibereifung, Gabelrollen Polyurethan Tandem. Geringer Rollwiderstand, elastischer Lauf, bester Fahrkomfort. Gut auf empfindlichen und unebenen Böden, vorteilhaft beim häufigen Überfahren von Kanten und Schwellen. Geringe Fahrgeräusche.

Garantie
 für Gabelhubwagen 2 Jahre.



Griff
 gummiummantelt.



Tandem-Rollen
 2 Rollen in jeder Gabel wippend gelagert. Vorteilhaft bei unebenen Böden und Überfahren von Kanten und Schwellen. Kletterrollen an den Gabelspitzen.

	Bestell-Nr.	Tragkraft kg	Hubbereich mm	Gabellänge mm	Lenkräder	Gabelrollen	Eigengewicht kg	Preis Euro
Gabelhubwagen	2114	2000	85 – 200	1150	Polyurethan	Polyurethan Single	60	379,-
	2115	2500	85 – 200	1150	Nylon	Nylon Tandem	73	409,-
	2116	2500	85 – 200	1150	Vollgummi	Nylon Tandem	75	419,-
	2117	2500	85 – 200	1150	Polyurethan	Polyurethan Tandem	76	417,-
	2119	2500	85 – 200	1150	Vollgummi	Polyurethan Tandem	75	421,-

Gabelhubwagen

Rahmen und Gabeln in verwindungsfreier Schalenbauweise, gelb pulverbeschichtet. Hydraulische Handpumpe wartungsfrei gelagert. Stabile Stahlrohrdeichsel mit Gegenlager für Schubtrieb, pulverbeschichtet schwarz, Griff gummiummantelt. Bedienhebel für die Funktionen: Heben – Fahren – Senken

2118

Kurze Ausführung,

Gabellänge 800 mm. Lenkräder Vollgummi 200 x 50 mm, Gabelrollen Nylon Single 80 x 93 mm. Besonders auf engem Raum und LKW geeignet.

2120

Niedrige Ausführung,

abgesenkte Höhe 55 mm. Hubbereich 55-175 mm, für Unterfahrhöhen ab 57 mm geeignet. Lenkräder Vollgummi 180 x 50 mm, Gabelrollen Nylon Tandem 51 x 70 mm.

2116-15 | 2116-18 | 2116-20

Überlange Ausführung,

Gabellänge 1500, 1800 oder 2000 mm. Lenkräder Vollgummi 200 x 50 mm, Gabelrollen Nylon Tandem 80 x 70 mm. Reduzierte Tragkraft!

2122

mit Waage

Wiegebereich 1 – 2000 kg, mit einer Genauigkeit von ± 2 kg. Abstufung 1 kg. LCD-Anzeige mit 18 mm hohen Ziffern, Touch-Panel mit An-/Aus- und Tara-Taste, Stromversorgung durch 4 x 1,5-V-AA-Batterien, Schutzklasse IP 65. Lenkräder $\varnothing \times B = 180 \times 50$ mm Gabelrollen $\varnothing \times B = 70 \times 70$ mm Tragbreite 550 mm



2118



2120



2116-15 | 2116-18 | 2116-20



2122



Gabelhubwagen mit Waage

Garantie

für Gabelhubwagen 2 Jahre.

	Bestell-Nr.	Tragkraft kg	Hubbereich mm	Gabellänge mm	Gesamtlänge mm	Lenkräder	Gabelrollen	Eigengewicht kg	Preis Euro
Gabelhubwagen	2118	2500	85 – 200	800	1190	Vollgummi	Nylon Single	66	509,-
	2120	2000	55 – 175	1150	1540	Vollgummi	Nylon Tandem	72	799,-
	2116-15	1500	85 – 200	1500	1890	Vollgummi	Nylon Tandem	97	619,-
	2116-18	1200	85 – 200	1800	2190	Vollgummi	Nylon Tandem	100	639,-
	2116-20	1000	85 – 200	2000	2390	Vollgummi	Nylon Tandem	112	649,-
	2122	2000	85 – 205	1150	1550	Polyurethan	Polyurethan Tandem	117	1.799,-



6815



6820



6821

Aufsteck-Plattformfür Scheren-Hubwagen
6820 und 6821.**Scheren-Gabelhubwagen
6815**

Rahmen und Gabeln in verwindungsfreier Schalenbauweise, gelb pulverbeschichtet. Hydraulische Handpumpe wartungsfrei gelagert. Stabile Stahlrohrdeichsel mit Gegenlager für Schubtrieb, pulverbeschichtet schwarz. Bedienehebel für die Funktionen: Heben – Fahren – Senken Lenkeinschlag 2 x 100°.

Tragkraft: 1000 kg
Gabellänge: 1165 mm
Gabelbreite: 160 mm
Tragbreite: 540 mm
Hubbereich: 85 – 800 mm
Gesamtlänge: 1540 mm
Lenkräder Ø x B = 180 x 50 mm
Gabelrollen Ø x B = 80 x 50 mm

Ab einer Pumphöhe von ca. 290 mm ist der Scheren-Gabelhubwagen nicht mehr verfahrbar.

**Scheren-Hubwagen
6820**

Gute Standfestigkeit, auch bei angehobener Last verfahrbar. Rahmen und Gabeln in stabiler verwindungsfreier Profilstahl-Konstruktion, pulverbeschichtet anthrazit RAL 7016. Kräftiger Rohr-Schiebebügel. Hydraulikpumpe mit verchromten Kolben und Überlastventil. Bedienung über Fußpedal. Senkventil über Handhebel zu betätigen. 2 Lenkrollen, Räder Polyurethan-Bereifung 150 x 40 mm und 2 Gabelrollen Nylon 70 x 70 mm, Lenkrollen mit Feststeller.

Tragkraft: 500 und 1000 kg
Gabellänge: 1115 mm
Gabelbreite: 153 mm
Tragbreite: 526 mm
Hubbereich: 85 – 830 mm
Gesamtlänge: 1550/1640 mm
Gesamtbreite: 526/687 mm

**Scheren-Hubwagen
6821**

wie 6820, jedoch mit einer zusätzlichen Lenkdeichsel ausgerüstet.

Aufsteck-Plattform

aus Stahlblech gekantet, pulverbeschichtet anthrazit RAL 7016, geeignet für 6820 und 6821.

Abmessung (L x B):
1115 x 538 mm

Garantie

für Scheren-Gabelhubwagen und Scheren-Hubwagen 2 Jahre.

	Bestell-Nr.	Tragkraft kg	Hubbereich mm	Gabellänge mm	Lenkräder	Gabelrollen	Eigengewicht kg	Preis Euro
Scheren-Gabelhubwagen	6815	1000	85 – 800	1165	Polyurethan	Polyurethan	110	855,-
Scheren-Hubwagen	6820	500	85 – 830	1115	Polyurethan	Nylon	107	1.139,-
	6821	1000	85 – 830	1115	Polyurethan	Nylon	135	1.319,-
Aufsteck-Plattform	6828	–	–	–	–	–	15	129,-

Stapler

für den gelegentlichen Einsatz als Hub- und Transportgerät. Stabile Profilstahl-Konstruktion mit Rohrschiebegriffen, pulverbeschichtet anthrazitgrau RAL 7016.

Handwinden-Stapler**6851 | 6852**

Hubantrieb durch Sicherheits-Handwinde. Gabeln verstellbar. 2 Lenkrollen, Räder Polyurethan-Bereifung 150 x 40 mm, und 2 Gabelrollen Nylon 80 x 47 mm. Lenkrollen mit Feststeller.

Lastschwerpunktstand:

400/500 mm

Gabelbreite 6851: 75 mm

Gabelbreite 6852: 80 mm

Hub pro Kurbelumdrehung:

40/22 mm

Handhydraulik-Stapler**6855 | 6856**

Hydraulikpumpe mit verchromten Kolben und Überlastventil. Betätigung über Zugdeichsel.

Senkventil über Handhebel. 2

Lenkrollen, Räder Polyurethan-

Bereifung 150 x 40 mm und 2

Gabelrollen Polyurethan 80 x 70

mm. Lenkrollen mit Feststeller.

Lastschwerpunktstand:

585 mm

Gabelbreite: 160 mm

Hub pro Deichselschlag:

20/12,5 mm



6851 | 6852



6855 | 6856

Garantie

für Stapler 2 Jahre.

	Bestell-Nr.	Tragkraft kg	Hubbereich mm	Gesamthöhe mm	Gabellänge mm	Tragbreite mm	Gesamtlänge mm	Gesamtbreite mm	Eigengewicht kg	Preis Euro
Handwinden-Stapler	6851	250	90 – 1560	2030	800	170 – 690	1350	725	140	1.017,-
	6852	500	90 – 1560	2030	1000	170 – 690	1550	725	146	1.139,-
Handhydraulik-Stapler	6855	500	88 – 1500	2010	1150	540	1600	794	210	1.299,-
	6856	1000	88 – 1500	2010	1150	540	1600	794	220	1.399,-

Hubtischwagen

Profilstahl-/Stahlblech-Konstruktion, pulverbeschichtet anthrazitgrau RAL 7016. Kräftiger Rohrschiebebügel. Hydraulikpumpe mit verchromten Kolben. Betätigung über Fußpedal. Senkventil über Handhebel feinfühlig zu betätigen.

Plattform 50 mm hoch.
2 Lenk- und 2 Bockrollen, Räder Polyurethan-Bereifung, Lenkrollen mit Feststeller.



6831
Rohrschiebebügel anklappbar.



6832
Rohrschiebebügel feststehend verschraubt.

6833 | 6834 | 6835
Rohrschiebebügel feststehend verschraubt.

6836 | 6837 | 6838
Doppelschere für besonders großen Hubbereich. Rohrschiebebügel feststehend verschraubt.



Rollenbahn mit Aufsteckrahmen



Rollenbahn mit Kugeldrehkranz

Zubehör

für Ladeflächengröße 1010 x 520 mm: (6833/6834/6835/6836/6837)

Rollenbahn 6890
Profilstahlrahmen mit Halte-Winkeln und 2 hochklappbaren Anschlägen, pulverbeschichtet anthrazit RAL 7016. 9 kugelgelagerte Stahlrollen 57 mm Ø und 430 mm Länge.

Achsabstand: 112,5 mm
Höhe: 64 mm
– starr –

Rollenbahn 6891
Durch Klemmverschraubung auf Plattform zu befestigen, schwenkbar um 360°, arretierbar. 6 kugelgelagerte Stahlrollen 57 mm Ø und 430 mm Länge.

Achsabstand: 110 mm
Höhe: 92 mm
– schwenkbar –

Garantie
für Hubtischwagen 2 Jahre.

	Bestell-Nr.	Tragkraft kg	Hubbereich mm	Ladefläche L x B mm	Außenmaße L x B mm	Rad-Ø mm	Eigengewicht kg	Preis Euro
Hubtischwagen	6831	150	265 – 755	700 x 450	930 x 450	100	41	419,-
	6832	250	330 – 910	830 x 500	1020 x 500	125	78	565,-
	6833	500	435 – 1000	1010 x 520	1275 x 520	150	118	645,-
	6834	750	442 – 1000	1010 x 520	1275 x 520	150	120	799,-
	6835	1000	445 – 950	1010 x 520	1275 x 520	150	137	872,-
	6836	300	435 – 1585	1010 x 520	1275 x 520	150	150	872,-
	6837	500	440 – 1575	1010 x 520	1275 x 520	150	168	999,-
	6838	1000	520 – 2000	1200 x 800	1430 x 800	200	242	2.599,-
Rollenbahn mit Aufsteckrahmen	6890	500	–	–	–	–	31	419,-
Rollenbahn mit Kugeldrehkranz	6891	500	–	–	–	–	51	569,-

Maschinenheber 6931 | 6932

hydraulisch, zum Anheben von Maschinen und anderen schweren Lasten. Heben mit Hubklaue und Kopfplatte durch eingebaute Hand-Hydraulikpumpe mit wenig Kraftaufwand möglich. Feinfühliges Senken über Senkventil, Überlastventil. Pumphebel abnehmbar. Das Gehäuse ist um 360° drehbar, in jeder Lage einsetzbar.

Stabile Stahl-Kompakt-Konstruktion, Beschichtung brillantblau RAL 5007.

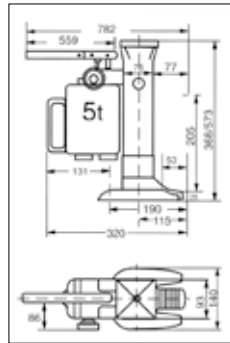

6931

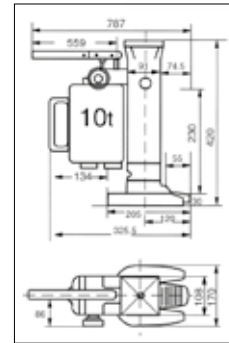

6932



Transportroller 6943 | 6944 | 6945

für den leichten und sicheren Transport von schweren Gegenständen wie Behälter, Kisten, Maschinen usw. Stabile Stahl-Schweißkonstruktion, mit Handgriffen aus Rundstahl oder Stahlrohr, pulverbeschichtet brillantblau RAL 5007.

Tragplatten mit rutschhemmender Gummiauflage versehen.

Große Nylonrollen kugelgelagert.

Hohe Tragkraft bei geringem Eigengewicht.



6943



6944



6945

	Bestell-Nr.	Tragkraft t	Hubbereich an Hubklaue mm	Hubbereich an Kopfplatte mm	Eigengewicht kg	Preis Euro
Maschinenheber	6931	5	25 – 230	368 – 573	25	589,-
	6932	10	30 – 260	420 – 650	35	749,-

	Bestell-Nr.	Tragkraft kg	Tragplatte L x B mm	Außenmaße L x B x H mm	Achsen	Rollen	Rollengröße Ø x Breite mm	Eigengewicht kg	Preis Euro
Transportroller	6943	2500	210 x 100	275 x 120 x 100	2	2	85 x 90	4	108,-
	6944	3000	330 x 220	400 x 228 x 100	2	4	85 x 85	9,5	149,-
	6945	6000	260 x 200	415 x 210 x 100	3	6	85 x 85	12	229,-

Garantie

für Maschinenheber und Transportroller 2 Jahre.

**Fahrwerke, verstellbar
6951 | 6952**

für den leichten und sicheren Transport von Maschinen und anderen schweren Gegenständen.

Stabile Stahl-Schweißkonstruktion, mit Handgriffen aus Rundstahl, pulverbeschichtet brillantblau RAL 5007.

Tragplatten mit rutschhemmender Gummiauflage versehen.

Große Nylonrollen kugelgelagert.

6953

wie 6951/6952, mit Stahlrollen kugelgelagert.

Verstellbereich:

6951 = 500–1190 mm

6952 = 700–1190 mm

6953 = 850–1190 mm

Lieferumfang:

2 Transportroller und
2 Verbindungsstangen aus
Rundstahl.



6951



6952



6953

	Bestell-Nr.	Tragkraft t	Tragplatte L x B mm	Außenmaße L x B x H mm	Achsen	Rollen	Rollengröße Ø x Breite mm	Eigengewicht kg	Preis Euro
Fahrwerke, verstellbar	6951	6	250 x 200	320 x 268 x 110	4	8	85 x 90	30	409,-
	6952	12	350 x 200	420 x 268 x 110	4	12	85 x 90	38	556,-
	6953	24	425 x 220	495 x 288 x 110	4	16	83 x 85	88	764,-

Garantie

für Fahrwerke 2 Jahre.

Fahrwerke, lenkbar 6956 | 6957 | 6958

für den leichten und sicheren Transport von Maschinen und anderen schweren Gegenständen.
Stabile Stahl-Schweißkonstruktion, pulverbeschichtet brillantblau RAL 5007.
Tragplatten drehbar und mit rutschhemmender Gummiauflage versehen. Mit Zugdeichsel. Große Nylonrollen kugelgelagert.

6956

Deichsel mit Handgriffen.

6957

Mit 1 Zugöse an der Deichsel.

6958

wie 6957, jedoch mit großen Stahlrollen, kugelgelagert.

Lieferumfang:

1 Transportroller mit drehbarer Platte und Zugdeichsel.



6956



6957



6958



Anwendungsbeispiel

Garantie

für Fahrwerke 2 Jahre.

	Bestell-Nr.	Tragkraft t	Tragplatte L x B mm	Außenmaße L x B x H mm	Achsen	Rollen	Rollengröße Ø x Breite mm	Eigengewicht kg	Preis Euro
Fahrwerke, lenkbar	6956	3	185 x 150	300 x 200 x 104	2	4	85 x 90	15	213,-
	6957	6	400 x 220	640 x 534 x 115	2	8	85 x 90	50	567,-
	6958	12	400 x 220	640 x 566 x 115	2	8	83 x 85	66	675,-



Möbelroller 2350 | 2352

mit Plattform aus Sperrholz mit Rutschschutzbelag versehen. 4 Lenkrollen mit Polyamidrädern 100 mm Ø.

VE = Verpackungseinheit = 2 Stück

2351 | 2353

wie 2350 | 2352, jedoch 4 Lenkrollen mit Vollgummibereifung 100 mm Ø, blaugrau „spurlos“.

VE = Verpackungseinheit = 2 Stück

2358

Möbelroller mit Plattform aus Sperrholz mit Rutschschutzbelag. 4 Lenkrollen mit Vollgummibereifung 125 mm Ø, blaugrau „spurlos“.

2359

Möbelroller mit Plattform aus Sperrholz mit Rutschschutzbelag. 4 Lenkrollen mit Polyamidrädern 125 mm Ø.

Möbelhubroller 6980

mit Hand-Spindelwinde für den sicheren 1-Mann-Transport von Schränken.

Stahlrohr-Konstruktion pulverbeschichtet brillantblau RAL 5007, Winde mit Handkurbel, Spindel geschützt in einem C-Profil. Verstellbare Anlagestützen mit Schonbelag. Ladeplatte mit rutschhemmendem Belag, abgesenkt 10 mm hoch. 2 Lenkrollen, Räder mit bodenschonender und spurloser Elastic-Vollgummibereifung, Naben mit Kugellager. 1 fest angebrachter Zurring 5 m lang.

Lieferung paarweise.



2350 | 2352



2351 | 2353



2358



2359



6980



Anwendungsbeispiel

	Bestell-Nr	Tragkraft kg	Länge mm	Breite mm	Höhe mm	Polyamidräder mm	Vollgummibereifung mm	Eigengewicht kg/Stk.	Preis Euro
Möbelroller	2350	350	600	300	140	100 x 30	-	4,5	67,-/VE
	2351	250	600	300	140	-	100 x 38	5	82,-/VE
	2352	500	600	350	140	100 x 30	-	5,5	79,-/VE
	2353	300	600	350	140	-	100 x 38	6	91,-/VE
	2358	500	800	600	175	-	125 x 38	10	84,-/Stk.
	2359	600	800	600	175	125 x 40	-	10	68,-/Stk.

	Bestell-Nr.	Tragkraft pro Satz kg	Hub mm	Außenmaße L x B x H mm	Ladeplatte B x T mm	Radgröße Ø x Breite mm	Eigengewicht pro Satz kg	Preis pro Satz Euro
Möbelhubroller	6980	600	300	600 x 390 x 800	300 x 110	160 x 50	45	789,-

Hubrollen**6971**

für den Transport von schweren Schränken und dergleichen, Stahlblechgestell galvanisch verzinkt, Anlagefläche mit Gummibelag, Rad mit Polyurethan-Bereifung. Außenmaß L x B x H: 170 x 126 x 272 mm
Klaue L x B: 170 x 44 mm
Klauenhöhe: abgesenkt = 12 mm
angehoben max. = 50 mm
Lieferumfang: 2 Hubrollen und 1 Hebelstange
Handhabung: Last mit Hebelstange anheben, Klaue der Hubrolle unterschieben, anheben der Last durch Umlegen des Exzenterhebels mit der Hebelstange. Auf der Gegenseite ebenso mit der 2. Hubrolle verfahren und die Last ist verfahrbar.



6971



Anwendungsbeispiel

Eckenroller**6977**

zum Umsetzen von Möbeln oder anderen kastenförmigen Gegenständen. Niedrige Ladehöhe, sicherer Transport. Gehäuse aus Stahlblech geschweißt, pulverbeschichtet anthrazit RAL 7016, Ladefläche mit Antirutsch-Auflage. 3 Lenkrollen mit TPE-Bereifung 50 x 18 mm, Naben mit Fadenschutz und Präzisions-Rillenkugellager. Breite: 361 mm
Tiefe: 177 mm
Höhe: 87 mm
Ladehöhe: 16 mm
Lieferumfang: 1 Satz = 4 Stück in einem robusten Kunststoffkoffer.



6977



Anwendungsbeispiel

	Bestell-Nr.	Tragkraft pro Stück kg	Tragkraft pro Paar kg	Radgröße Ø x Breite mm	Eigengewicht 4 St kg	Eigengewicht pro Paar kg	Preis Euro
Hubrollen	6971	-	1000	138 x 28	-	10	199,-
Eckenroller	6977	150	-	50 x 18	10	-	181,-



70205 | 70208 | 70211 | 70217 | 71221



70417



70103 | 70107 | 70111 | 70116 | 71120 | 71121



70603 | 70611 | 70607 | 71621



71505 | 71515 | 71525

Vollgummiräder

70205 - 71221

Schwarze Vollgummi-Reifen auf Stahlblech- oder Kunststoff-Felgen, Naben mit Rollenlager.

ESD-Vollgummirad

70417

Schwarzer Vollgummi-Reifen auf grauer Kunststofffelge elektrisch leitfähig, Naben mit Rollenlager.

Lufträder

70102 - 71121

Schwarze Luftreifen auf Stahlblech- oder Kunststoff-Felgen, Naben mit Rollenlager.

PU-Räder

70603 - 71621

Pannensichere Polyurethan-Vollmaterial-Reifen auf Kunststoff- oder Stahlblechfelgen. Fahrkomfort ähnlich wie bei Lufträdern.

Lenk- und Bockrollen

71505 - 71525

Gehäuse Stahlblech verzinkt, Räder mit schwarzen Luftreifen auf Stahlblech-Felgen, Naben mit Rollenlager.

	Bestell-Nr.	Rad Ø x Breite mm	Felge	Lager	Nabenlänge mm	Bohrung mm Ø	Tragkraft kg	Preis Euro
Vollgummiräder	70205	200 x 50	Stahlblech rot	Rollenlager	60 versetzt	20	205	17,90
	70208	250 x 60	Kunststoff rot	Rollenlager	75	20	250	16,40
	70211	250 x 60	Stahlblech rot	Rollenlager	60 versetzt	20	250	26,30
	70213	250 x 60	Stahlblech rot	Rollenlager	75 versetzt	25	295	27,80
	70207	250 x 60	Kunststoff rot	Rollenlager	75	25	250	16,40
	70217	260 x 56	Kunststoff rot	Rollenlager	75 versetzt	25	300	22,40
	71221	400 x 80	Stahlblech rot	Rollenlager	75	25	350	56,80
ESD-Vollgummirad	70417	260 x 56	Kunststoff grau	Rollenlager	75 versetzt	25	300	41,80

	Bestell-Nr.	Rad Ø x Breite mm	Bereifung	Felge	Lager	Nabenlänge mm	Bohrung mm Ø	Tragkraft kg	Preis Euro
Lufträder	70103	260 x 85	Block 2 PR	Kunststoff	Rollenlager	75	20	200	17,90
	70111	260 x 85	Block 2 PR	Stahlblech	Rollenlager	60 versetzt	20	200	29,20
	70102	260 x 85	Block 2 PR	Kunststoff	Rollenlager	75	25	200	17,90
	70107	260 x 85	Block 2 PR	Kunststoff	Rollenlager	75 versetzt	25	200	17,90
	70113	260 x 85	Block 2 PR	Stahlblech	Rollenlager	75 versetzt	25	200	31,70
	70116	300 x 100	Block 4 PR	Stahlblech	Rollenlager	75 versetzt	25	220	45,70
	71120	400 x 100	Rille 2 PR	Stahlblech	Rollenlager	75	25	250	33,20
	71121	400 x 100	Block 4 PR	Stahlblech	Rollenlager	75	25	350	37,20

	Bestell-Nr.	Rad Ø x Breite mm	Bereifung	Felge	Lager	Nabenlänge mm	Bohrung mm Ø	Tragkraft kg	Preis Euro
PU-Räder (Polyurethan)	70603	260 x 85	PU Block	Kunststoff	Rollenlager	75	20	150	35,60
	70611	260 x 85	PU Block	Stahlblech	Rollenlager	60 versetzt	20	150	40,40
	70612	260 x 85	PU Block	Stahlblech	Rollenlager	75	20	150	41,60
	70602	260 x 85	PU Block	Kunststoff	Rollenlager	75	25	150	35,60
	70607	260 x 85	PU Block	Kunststoff	Rollenlager	75 versetzt	25	150	30,90
	70613	260 x 85	PU Block	Stahlblech	Rollenlager	75 versetzt	25	150	43,70
	71620	400 x 100	PU Rille	Stahlblech	Rollenlager	75	25	250	56,00
	71621	400 x 100	PU Block	Stahlblech	Rollenlager	75	25	250	67,00

	Bestell-Nr.	Radgröße mm	Bauhöhe mm	Plattengröße mm	Schraubloch-Abstände mm	Schraubloch mm Ø	Tragkraft kg	Preis Euro
Lenkrolle	71505	220 x 70	250	135 x 110	105 x 75/80	11	150	56,00
Lenkrolle mit Feststeller	71515	220 x 70	250	135 x 110	105 x 75/80	11	150	85,00
Bockrolle	71525	220 x 70	250	135 x 110	105 x 75/80	11	150	48,00

Eine Hilfe für die Zuordnung des passenden Rades für ihre fetra-Karre, finden Sie unter:

www.fetra.de/radzuordnung/ oder scannen Sie den QR-Code:





Lenkrollen

71602 | 71603 | 71604

Gehäuse Stahlblech verzinkt.
Räder mit TPE-Bereifung
(thermoplastisches Elastomer).
Kunststoff-Felgen, Naben mit
Rillenkugellager und Faden-
schutz. Sehr geringer Anfahr-,
Roll- und Schwenkwiderstand.
Reifen nicht kreidend (spurlos).



71602 | 71603 | 71604



71452 | 71453 | 71454

**Lenkrollen mit
Feststeller „Doppelstopp“**

71612 | 71613 | 71614

Gehäuse Stahlblech verzinkt.
Räder wie Lenkrollen.



71612 | 71613 | 71614



71462 | 71463 | 71464

Bockrollen

71622 | 71623 | 71624

Gehäuse Stahlblech verzinkt.
Räder wie Lenkrollen.

TPE-ESD-Lenkrollen

71452 | 71453 | 71454

Gehäuse Stahlblech verzinkt.
Räder mit TPE-ESD-Bereifung
(thermoplastisches Elastomer
elektrisch leitfähig). Naben mit
Präzisions-Rillenkugellager.
Reifen nicht kreidend (spurlos).



71622 | 71623 | 71624



71472 | 71473 | 71474

**TPE-ESD-Lenkrollen mit
Feststeller „Doppelstopp“**

71462 | 71463 | 71464

Gehäuse Stahlblech verzinkt.
Räder wie Lenkrollen.

TPE-ESD-Bockrollen

71472 | 71473 | 71474

Gehäuse Stahlblech verzinkt.
Räder wie Lenkrollen.

	Bestell-Nr.	Radgröße mm	Bauhöhe mm	Plattengröße mm	Schraubloch- Abstände mm	Schraubloch mm Ø	Tragkraft kg	Preis Euro
Lenkrollen TPE	71602	125 x 32	165	105 x 80	80/76 x 60	9	135	11,70
	71603	160 x 40	196	135 x 110	105 x 75/80	11	200	19,70
	71604	200 x 40	237	135 x 110	105 x 75/80	11	250	21,70
Lenkrollen mit Feststeller TPE	71612	125 x 32	165	105 x 80	80/76 x 60	9	135	18,40
	71613	160 x 40	196	135 x 110	105 x 75/80	11	200	32,50
	71614	200 x 40	237	135 x 110	105 x 75/80	11	250	33,90
Bockrollen TPE	71622	125 x 32	165	105 x 80	80/76 x 60	9	135	8,90
	71623	160 x 40	196	135 x 110	105 x 75/80	11	200	14,50
	71624	200 x 40	237	135 x 110	105 x 75/80	11	250	16,10

	Bestell-Nr.	Radgröße mm	Bauhöhe mm	Plattengröße mm	Schraubloch- Abstände mm	Schraubloch mm Ø	Tragkraft kg	Preis Euro
Lenkrollen TPE-ESD	71452	125 x 32	165	105 x 80	80/76 x 60	9	135	21,90
	71453	160 x 40	196	135 x 110	105 x 75/80	11	200	38,80
	71454	200 x 40	237	135 x 110	105 x 75/80	11	250	42,70
Lenkrollen mit Feststeller TPE-ESD	71462	125 x 32	165	105 x 80	80/76 x 60	9	135	29,20
	71463	160 x 40	196	135 x 110	105 x 75/80	11	200	51,20
	71464	200 x 40	237	135 x 110	105 x 75/80	11	250	55,70
Bockrollen TPE-ESD	71472	125 x 32	165	105 x 80	80/76 x 60	9	135	19,40
	71473	160 x 40	196	135 x 110	105 x 75/80	11	200	33,20
	71474	200 x 40	237	135 x 110	105 x 75/80	11	250	38,80



Lenkrollen

71102 | 71103 | 71104

Gehäuse Stahlblech verzinkt.
Räder mit blaugrauen Vollgummi-Reifen, nicht kreidend (spurlos), Kunststoff-Felgen, Naben mit Rollenlager.

Lenkrollen mit Feststeller „Doppelstopp“

71112 | 71113 | 71114

Gehäuse Stahlblech verzinkt.
Räder wie Lenkrollen.

Bockrollen

71122 | 71123 | 71124

Gehäuse Stahlblech verzinkt.
Räder wie Lenkrollen.

Lenkrollen

71252 | 71253 | 71254

Gehäuse Stahlblech verzinkt.
Räder mit Elastic-Bereifung, Reifen blaugrau, nicht kreidend (spurlos). Alu-Felgen, Naben mit Kugellager. Leichter, elastischer Lauf, hohe Lebensdauer.

Lenkrollen mit Feststeller „Doppelstopp“

71262 | 71263 | 71264

Gehäuse Stahlblech verzinkt.
Räder wie Lenkrollen.

Bockrollen

71272 | 71273 | 71274

Gehäuse Stahlblech verzinkt.
Räder wie Lenkrollen.

	Bestell-Nr.	Radgröße mm	Bauhöhe mm	Plattengröße mm	Schraubloch-Abstände mm	Schraubloch mm Ø	Tragkraft kg	Preis Euro
Lenkrollen Vollgummi blaugrau	71102	125 x 38	165	105 x 80	80/76 x 60	9	100	13,90
	71103	160 x 40	196	135 x 110	105 x 75/80	11	135	25,00
	71104	200 x 50	237	135 x 110	105 x 75/80	11	205	26,30
Lenkrollen mit Feststeller Vollgummi blaugrau	71112	125 x 38	165	105 x 80	80/76 x 60	9	100	19,40
	71113	160 x 40	196	135 x 110	105 x 75/80	11	135	33,20
	71114	200 x 50	237	135 x 110	105 x 75/80	11	205	36,10
Bockrollen Vollgummi blaugrau	71122	125 x 38	165	105 x 80	80/76 x 60	9	100	11,10
	71123	160 x 40	196	135 x 110	105 x 75/80	11	135	19,40
	71124	200 x 50	237	135 x 110	105 x 75/80	11	205	21,90

	Bestell-Nr.	Radgröße mm	Bauhöhe mm	Plattengröße mm	Schraubloch-Abstände mm	Schraubloch mm Ø	Tragkraft kg	Preis Euro
Lenkrollen Elastic-Vollgummi blaugrau	71252	125 x 40	165	105 x 80	80/76 x 60	9	200	41,60
	71253	160 x 50	196	135 x 110	105 x 75/80	11	300	65,40
	71254	200 x 50	237	135 x 110	105 x 75/80	11	350	70,80
Lenkrollen mit Feststeller Elastic-Vollgummi blaugrau	71262	125 x 40	165	105 x 80	80/76 x 60	9	200	56,80
	71263	160 x 50	196	135 x 110	105 x 75/80	11	300	74,00
	71264	200 x 50	237	135 x 110	105 x 75/80	11	350	83,60
Bockrollen Elastic-Vollgummi blaugrau	71272	125 x 40	165	105 x 80	80/76 x 60	9	200	40,10
	71273	160 x 50	196	135 x 110	105 x 75/80	11	300	59,00
	71274	200 x 50	237	135 x 110	105 x 75/80	11	350	64,30

Lenkrollen**71302 | 71303 | 71304**

Gehäuse Stahlblech verzinkt.
Räder mit Polyurethan-Bereifung, Alu-Felgen, Naben mit Kugellager. Leichter, geräuscharmer Lauf, beständig gegen viele aggressive Medien, hohe Lebensdauer.



71302 | 71303 | 71304



71502 | 71503 | 71504

Lenkrollen mit Feststeller „Doppelstopp“
71312 | 71313 | 71314

Gehäuse Stahlblech verzinkt.
Räder wie Lenkrollen.



71312 | 71313 | 71314



71512 | 71513 | 71514

Bockrollen**71322 | 71323 | 7132**

Gehäuse Stahlblech verzinkt.
Räder wie Lenkrollen.



71322 | 71323 | 71324



71522 | 71523 | 71524

Lenkrollen**71502 | 71503 | 71504**

Gehäuse Stahlblech verzinkt.
Räder aus Polyamid, Naben mit Rollenlager. Weitgehend beständig gegen Salzwasser, Laugen und Säuren. Hitzebeständig von -40° bis +90° C.

Lenkrollen mit Feststeller „Doppelstopp“
71512 | 71513 | 71514

Gehäuse Stahlblech verzinkt.
Räder wie Lenkrollen.

Bockrollen**71522 | 71523 | 71524**

Gehäuse Stahlblech verzinkt.
Räder wie Lenkrollen.

	Bestell-Nr.	Radgröße mm	Bauhöhe mm	Plattengröße mm	Schraubloch-Abstände mm	Schraubloch mm Ø	Tragkraft kg	Preis Euro
Lenkrollen Polyurethan	71302	125 x 40	165	105 x 80	80/76 x 60	9	200	62,20
	71303	160 x 50	196	135 x 110	105 x 75/80	11	350	71,80
	71304	200 x 50	237	135 x 110	105 x 75/80	11	350	83,60
Lenkrollen mit Feststeller Polyurethan	71312	125 x 40	165	105 x 80	80/76 x 60	9	200	77,20
	71313	160 x 50	196	135 x 110	105 x 75/80	11	350	82,50
	71314	200 x 50	237	135 x 110	105 x 75/80	11	350	95,40
Bockrollen Polyurethan	71322	125 x 40	165	105 x 80	80/76 x 60	9	200	60,00
	71323	160 x 50	196	135 x 110	105 x 75/80	11	350	65,40
	71324	200 x 50	237	135 x 110	105 x 75/80	11	350	77,20

	Bestell-Nr.	Radgröße mm	Bauhöhe mm	Plattengröße mm	Schraubloch-Abstände mm	Schraubloch mm Ø	Tragkraft kg	Preis Euro
Lenkrollen Polyamid	71502	125 x 38	165	105 x 80	80/76 x 60	9	200	15,20
	71503	150 x 40	191	135 x 110	105 x 75/80	11	350	26,30
	71504	200 x 50	237	135 x 110	105 x 75/80	11	350	29,20
Lenkrollen mit Feststeller Polyamid	71512	125 x 38	165	105 x 80	80/76 x 60	9	200	21,90
	71513	150 x 40	191	135 x 110	105 x 75/80	11	350	38,80
	71514	200 x 50	237	135 x 110	105 x 75/80	11	350	41,60
Bockrollen Polyamid	71522	125 x 38	165	105 x 80	80/76 x 60	9	200	12,30
	71523	150 x 40	191	135 x 110	105 x 75/80	11	350	21,90
	71524	200 x 50	237	135 x 110	105 x 75/80	11	350	25,00



Klappgelenk

Für Schiebebügelwagen:

2500 | 2501 | 2502 | 2503

Stirnwandwagen:

2510 | 2511 | 2512 | 2513 | 1510 | 1511 | 1512 | 1513

Doppel-Stirnwandwagen:

2520 | 2521 | 2522 | 2523 | 1520 | 1521 | 1522 | 1523.

Selbsttätige Arretierung, Lösen per Fußtritt.

Deutsches Patent 10 2010 052 491



Bestell-Nr.		Preis Euro
1273	Klappgelenk	89,-

1273



Totmannbremse

Kompakte und leichte Feststellbremse anstelle der Lenkrollen mit Feststeller. Für alle Wagen mit 2 Bockrollen und serienmäßiger TPE-Bereifung bis 600 kg Tragkraft.

Betätigungsleiste am Schiebegriff losgelassen =

Bremse fest, Wagen ist zuverlässig gegen Wegrollen gesichert.

Betätigungsleiste gedrückt =

Bremse gelöst, Wagen lässt sich leicht verfahren.

Ergonomische und leichtgängige Handhabung.

Sichere Bremswirkung durch formschlüssige Sperrverzahnung.

Nicht als Fahrbremse geeignet.

Mehrpreis pro Wagen. Nicht nachrüstbar.

Bestell-Nr.		Mehrpreis pro Wagen Euro
1280	Totmannbremse	269,-

1280



Elektroantrieb

Als Anbausatz für alle Schiebebügel-, Stirnwand-, Kasten-, Tisch-, Etagenwagen usw. mit Rad-Ø 200 mm ab 500 mm Wagenbreite. Antrieb komplett mit Batterien und Ladegerät. Kompakteinheit leicht montierbar. Fahrschalter anklammerbar am Schiebegriff, Verbindung mit Spiralkabel steckbar. Geschwindigkeit stufenlos regelbar, für Vor- und Rückwärtsfahrt.

Technische Daten: Antrieb: 24 V Gleichstrom, 2 PM-Motoren: 2 x 12 V, 250 W, 0,7 PS, 2 GEL-Batterien: 2 x 12 V, 33 Ah, wartungsfrei. Höchstgeschwindigkeit 4,8 km/h, mit vollgeladenen Batterien auf ebenem Boden, bei 500 kg Belastung, max. Reichweite: ca.15 km. Steigfähigkeit bei 500 kg Last: 5%/2°, Elastic-Vollgummi-Bereifung, 200 x 50 mm, blaugrau, spurlos.

Garantie: 12 Monate.

Mehrpreis pro Wagen. Nicht nachrüstbar.

Bestell-Nr.	Tragkraft kg	Eigengewicht kg	Mehrpreis pro Wagen Euro
2200	500	55	3.799,-

2200



TOTALSTOP-Zentralbremssystem

Rad- und Richtungsfeststeller werden mit einem Fußtritt aktiviert. Neben der Drehung der Räder wird zusätzlich die Schwenkbewegung beider Lenkrollen sicher arretiert.



Europäisches Patent EP 2743097

Details Seite 5.

Mehrpreis pro Wagen.

Bestell-Nr.		Mehrpreis pro Wagen Euro
2210	TOTALSTOP	48,-

2210



Räder mit Luft-Bereifung
220 x 70 mm, Tragkr. 400 kg.
Elast. Lauf bei schlechten Bodenverhältnissen, besonders im Freien. **Ab 600 mm Wagenbreite möglich.**
Kein TOTALSTOP möglich.

Mehrpreis auf Standard-Beräderung pro Wagen.

Rad-Ø	Best.-Nr.	Mehrpreis
125	1098	209,- €
160	1099	139,- €
200	1100	129,- €



Räder mit Elastic-Bereifung blaugrau und Kugellager
Nicht kreidend (spurlos).
Leichter, elastischer Lauf, hohe Lebensdauer.

Mehrpreis auf Standard-Beräderung pro Wagen.

Rad-Ø	Best.-Nr.	Mehrpreis
125	12855	95,- €
160	12865	95,- €
200	12875	95,- €



Räder mit Polyurethan-Bereifung
Naben mit Kugellager, leichter geräuscharmer Lauf, beständig gegen viele aggressive Medien.

Mehrpreis auf Standard-Beräderung pro Wagen.

Rad-Ø	Best.-Nr.	Mehrpreis
125	2179	147,- €
160	2180	173,- €
200	2181	179,- €



Räder elektrisch leitfähig (antistatisch) mit TPE-ESD-Bereifung (thermoplastisches Elastomer)
Naben mit Präzisions-Rillen-Kugellager. Nicht kreidend (spurlos).

Mehrpreis auf Standard-Beräderung pro Wagen.

Rad-Ø	Best.-Nr.	Mehrpreis
125	2182	74,- €
160	2183	91,- €
200	2184	119,- €



Räder aus Polyamid
Hohe Tragkraft, leichter Lauf auf glatten Böden. Weitgehend beständig gegen Feuchtigkeit, Salz, Säuren und Laugen.

Mehrpreis auf Standard-Beräderung pro Wagen.

Rad-Ø	Best.-Nr.	Mehrpreis
125	1295	25,- €
160	1296	45,- €
200	1286	46,- €



Richtungsfeststeller
Anstatt der serienmäßigen 2 Bockrollen und 2 Lenkrollen mit 4 x 90° Arretierung. Dadurch guter Geradeauslauf in Längs- und Quer- richtung möglich. Feststehender Bedienebel in jeder Rollenposition von der Längsseite aus zu bedienen.
Deutsches Patent 10 2016 110 300

Mehrpreis pro Wagen NUR auf Standard TPE-Bereifung mit Rad-Ø 200 mm.

Best.-Nr.	Mehrpreis
23989	85,- €



Schutzleiste
Aus robustem Moosgummi um den Grundrahmen.

Mehrpreis pro Wagen.

Best.-Nr.	Mehrpreis
1289	39,- €



Abweiserrollen
50 mm Ø aus hellgrauem Kunststoff.
Gesamtbreite = Ladefläche + 80 mm.

Mehrpreis pro Wagen.

Best.-Nr.	Mehrpreis
1299	29,- €

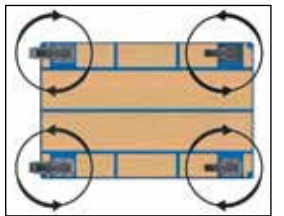

4 Lenkrollen
Anstatt 2 Lenk- und 2 Bockrollen, sehr wendig, gute Beweglichkeit in alle Richtungen, eingeschränkter Geradeauslauf.

Mehrpreis pro Wagen.

Best.-Nr.	Mehrpreis
1288	15,- €



Ladefläche aus Hart-PVC-Platte
Witterungsfeste Hart-PVC-Platte dunkelgrau. Hohe Chemikalienbeständigkeit, schwer entflammbar.

Mehrpreis je Standard-Ladefläche.

Ladefläche	Best.-Nr.	Mehrpreis
850 x 500	1430	62,- €
1000 x 600	1431	99,- €
1000 x 700	1432	123,- €
1200 x 800	1433	157,- €



Ladefläche aus Siebdruckplatte
Rutschsichere Siebdruckplatte aus wasserfestem Sperrholz.

Mehrpreis je Standard-Ladefläche.

Ladefläche	Best.-Nr.	Mehrpreis
850 x 500	1400	26,- €
1000 x 600	1401	38,- €
1000 x 700	1402	40,- €
1200 x 800	1403	42,- €



Ladefläche mit Riefengummi
Holzwerkstoffplatte mit aufgeklebtem Feinriefengummi. Rutschhemmend. Schont empfindliche Transportgüter.

Mehrpreis je Standard-Ladefläche.

Ladefläche	Best.-Nr.	Mehrpreis
850 x 500	1410	53,- €
1000 x 600	1411	63,- €
1000 x 700	1412	67,- €
1200 x 800	1413	85,- €



Scannerhalter

Pulverbeschichtet RAL 7035, mit variablen Anschraubpunkten. Rohrstrebe vielfach gelocht, mit einer Klemmschelle zur Befestigung der Scanner tasche beliebig positionierbar. Scanneraufnahme B x T x H: 120 x 87 x 150 mm
Vordere Öffnung: 40 mm breit.

Best.-Nr.	Preis
1392	59,- €



Tablethalterung

Stahlblech verzinkt. Lieferung inkl. Adapter für den Anbau an MultiVario-Wagen. Fixierung des Tablets oder Smartphones mittels Exzenterspanner. Klemmbereich B x H x T: 200 x 15-295 x 14 mm

Weitere Details Seite 84.

Best.-Nr.	Preis
28TH	105,- €



Schreibtafel hoch

Für Format DIN A4 hoch, Holz mit Papierklammer und Bleistiftablage.

Format	Best.-Nr.	Preis
A4 hoch	1290	35,- €



Schreibtafel quer

Für Format DIN A4 quer, Holz mit Papierklammer und Bleistiftablage.

Format	Best.-Nr.	Preis
A4 quer	1390	44,- €



Deichsel und Kupplungzapfen

Als Zubehör für alle MultiVario- (Tragkraft 600 kg - Best.-Nr. 12920) und Super-MultiVario-Transporter (Tragkraft 1200 kg Best.Nr. 12921).
Ausführung wie Best.-Nr. 22894 auf Seite 107.

Best.-Nr.	Mehrpreis
12920	137,- €
12921	149,- €



Softgrip

Schiebebügel im Griffbereich mit geschäumtem Weich-PVC überzogen, griffig, isolierend, druckentlastend und sehr hautsympathisch, nur für Schiebepögel in allen Breiten möglich.

Best.-Nr.	Mehrpreis
1274	19,- €



Drahtkorb

Für Kleinteile, alusilber pulverbeschichtet.
L x T x H: 600 x 140 x 200 mm.

Best.-Nr.	Preis
1291	44,- €



Höhenverstellbarer Griff

Anbausatz für MultiVario-Tischwagen. Anschraubbarer Stahlrohr-Schiebebügel, pulverbeschichtet. Einfache Selbstmontage mittels Kunststoffschellen, auch nachrüstbar. Höhe justierbar für die optimale ergonomische Griffposition.

Best.-Nr.	Breite mm	Preis
E2400SBV	500	31,- €
E2401SBV	600	32,- €
E2402SBV	700	33,- €
E2403SBV	800	34,- €



Papierrollenhalter

Anbausatz für Wagen. Geeignet für Papierrollen bis 210 mm Durchmesser und 210 mm Breite.
Bei Nachkauf bitte die Bestell-Nr. des Wagens mit angeben.

Best.-Nr.	Preis
1396	74,- €



Flaschenhalterung

Für handelsübliche runde Sprühflaschen bis Ø 110 mm. Rohrstrebe vielfach gelocht, mit einer Klemmschelle zur Befestigung der Halterung beliebig positionierbar.

Best.-Nr.	Preis
1391	31,- €



Abfallsammler

Abfallsammler mit Schellenbefestigung für Rohr Ø 27 mm. Pulverbeschichtet blau RAL 5007. PVC-Deckel und Klemmring, Öffnungs-Ø 340 mm.
Für 120 Liter Säcke.

Best.-Nr.	Preis
1397	84,- €

ERSATZTEILE



Handgriff

Mit Sicherheitsbügel für Rohr-Ø 27 mm und Ø 33,5 mm.

Europäisches Geschmacks-muster 001240097-0001

für Rohr-Ø 27 mm:

Best.-Nr.	Preis
1762	3,90 €

für Rohr-Ø 33,5 mm:

Best.-Nr.	Preis
1763	4,70 €



Gleitkufen

1 Satz mit Clips.

Best.-Nr.

Preis

1753	24,- €
------	--------

ESD-ERSATZTEILE



ESD-Handgriff

Mit Sicherheitsbügel für Rohr-Ø 27 mm. Elektrisch leitfähig.

Europäisches Geschmacks-muster 001240097-0001

für Rohr-Ø 27 mm:

Best.-Nr.	Preis
1764	6,90 €



ESD-Gleitkufen

1 Satz mit Clips. Elektrisch leitfähig.

Best.-Nr.

Preis

1754	35,- €
------	--------

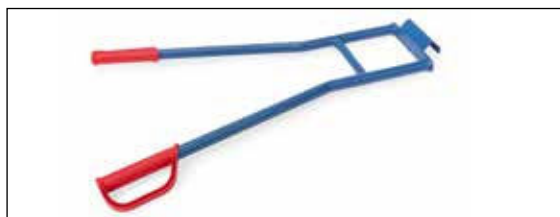

Tragholm

Für alle Karren außer 11050, 11051 und 11052. Bestehend aus 2 Griffrohren mit Einhängenhaken und Querstreben verschweißt, pulverbeschichtet brillantblau RAL 5007.

Best.-Nr.	Tragkraft kg	Höhe mm	Breite mm	Preis
11045	350	850	570	39,- €



Stern-Feststeller

Als Anbausatz für die Treppenkarren TK1325, TK1326, AK1325 und AK1326. Stern-Feststeller dienen zur problemlosen Fahrt auf 2 Rädern auf ebener Strecke. Leichte Selbstmontage.

Best.-Nr.	Preis
1770	52,- €



PU-Bereifung

Aus Polyurethan-Vollmaterial, absolut pannensicher. Fahrkomfort ähnlich wie bei Luftreifen. Für alle luftbereiften Karren und Wagen möglich.

Mehrpreis auf Standard-Beräderung.

Rad mm	Best.-Nr.	Tragkraft pro Rad kg	Mehrpreis
260 x 85	1776	150	Paar = 2 Stück 39,- €
260 x 85	1777	150	Satz = 4 Stück 74,- €
400 x 100	1778	250	Paar = 2 Stück 39,- €
400 x 100	1779	250	Satz = 4 Stück 77,- €

A			
Abfallsammler	158, 185		
Ablasshahn	122-125		
Abweiserrollen	184		
Alukarren	144-145, 147		
Alu-Klappwagen	26		
Alu-Plattformwagen	25		
Alu-Treppenkarren	147		
Anbausatz Tischwagen	34-37, 42-44, 106		
Anbausatz Handwagen	133-134		
Arbeitsplatte	44		
Aufsteck-Plattform	171		
Aufsetzrahmen für Paletten-Fahrgestelle	17, 128		
B			
Ballenroller	22		
Ballenwagen	32		
Basiswagen	29, 105		
Beistellwagen	71, 96-98		
Blechkastenwagen	79, 81		
Bockrollen	179-182		
Bürowagen	73-74		
C			
C+C Wagen	51		
D			
Deckel für Eurokasten	100		
Deckel für Muldenkipper	123		
Deichsel	84-85, 129-130, 185		
Dokumentenbox	86		
Doppel-Stirnwandwagen	30-31		
Dornträger	112		
Drahtkastenwagen	18, 69, 78, 80		
Drahtkorb	51-52, 185		
Drahtgitterboden	52, 63, 83-85		
Dreiwandwagen	30-31		
Druckluftschlauchtrommel	43		
E			
Eckenroller	178		
Edelstahlwagen	76		
Einhängedeichsel	90		
Einklink-Rohrschiebebügel	17, 129		
Einlegeböden	18, 54-58, 68, 80-81, 84-85, 99, 107		
Einlegekästen	56		
Einsteckbügel	129		
Elektroantrieb	183		
ESD-Beistellwagen	70		
ESD-Etagenwagen	68		
ESD-Eurokastenwagen	71		
ESD-Eurokastenroller	70		
ESD-Griffroller	65		
ESD-Karren	65		
ESD-Kastenwagen	69		
ESD-Materialständer	69		
ESD-Paletten-Fahrgestell	69		
ESD-Schiebebügelwagen	65		
ESD-Tischwagen	66-67		
ESD-Wagen	65-71		
Etagenwagen	18, 54-58, 63, 68, 107		
Etagenwagen mit Drahtgitterwänden	57-58		
Etagenwagen mit faltbaren Böden	58		
Eurokästen	100		
Eurokastenroller	15, 70, 90-91		
Eurokasten-Wagen	15, 71, 93-95		
F			
Fahrwerke lenkbar	176		
Fahrwerke verstellbar	175		
Fahrradkupplung	133-134		
Fasskarren	156		
Fasskipper	157		
Fassroller	155		
Fass-Transportwagen	158		
Flaschenhalter	86, 185		
G			
Gabelhubwagen	169-171		
Gabelträger	112		
Ganzstahlwagen	25		
Gerätekarren	152-153		
Glaswagen	118		
Gleitkufen	143, 145, 186		
GREY EDITION	11-19		
Griffroller	11, 21, 65		
H			
Handgriff	142-147, 168		
Handhydraulik-Stapler	172		
Handpritschenwagen	137-138		
Handwagen	133-135		
Handwinden-Stapler	172		
Hart-PVC-Plattformen	184		
Holzkastenwagen	32, 78		
Hubrollen	178		
Hubtischwagen	173		
Hubwagen	169-171		
K			
Kabeltrommel	43		
Karren	19, 65, 140-153, 156, 160-161, 166		
Kastenwagen	18, 32, 69, 78-81		
Kennzeichnungstafel	86		
Kippbehälter	125		
Kistenroller	22		
Klappgelenk	183		
Klappwagen Alu	26		
Klappwagen Stahl	11, 26-27		
Kommissionierwagen	83-88		
Kunststoff-Gleitkufen	143, 145, 186		
Kunststoffplattenwagen	25		
Kupplung	84-85, 129-130, 133-134, 137-138, 185		
L			
Lagerwagen	52		
Längswandwagen	32		
Langmaterial-Wagen	120		
Lenkrollen	179-182, 184		
Luftbereifung	8, 73-76, 179, 184		
M			
Magazinwagen	11, 24		
Maschinenheber	174		
Materialkasten	112		
Materialständer	15, 69, 102-103		
Materialwanne	112		
Möbelhubroller	177		
Möbelroller	177		
Montagewagen	99		
Muldenkipper	122		
MultiVario-Transporter	5-6, 11, 13, 29-35		
N			
Notebookhalterung	86		
O			
Optiliner	27		
Optiliner-Tischwagen	27		
Outdoor-Handwagen	134		
P			
Paketkarren	150		
Paketroller	149		
Paketwagen	60-61		
Paketwagen mit Dach	61		
Paletten-Fahrgestelle	16-17, 69, 127-131		
Paletten-Fahrgestelle als Routenzug	130		
Palettenfüße	117		
Pannensichere Bereifung	179, 186		
Papierrollenhalter	185		
Pfandschloss	51-52		
Plattenkarren	115		
Plattenroller	114		
Plattenständer	117		
Plattenwagen	116-118		
Plattformwagen	29, 105		
PU-Bereifung	179, 186		
PVC-Ladefläche	184		
R			
Radausstattungen	8, 179-184		
Räder & Rollen	179-182		
Reifenkarren	166		
Reifenwagen	167		
Reifen-Roller	165		
Richtungsfeststeller	131, 184		
Riefengummi	184		
Rohrträger	112		
Rohrschiebebügel	129, 185		
Rollenbahn mit Aufsteckrahmen	173		
Rollenbahn mit Kugeldrehkranz	173		
Rollenbock	103		
Rollensätze	124-125		
Rollpulte	46-48		
Rollschränke	48		
Rolltische	49		
Routenzug	130-131		
Rungenwagen	29, 105		
Rückwand	85		
S			
Scannerhalter	12-13, 34-36, 86-88, 185		
Schiebebügel klappbar	11, 26-27, 183		
Schiebebügelwagen	11, 29, 65, 105		
Schraubstock	43		
Schreibtafel	37, 51-52, 86, 185		
Schreibunterlage	49		
Schublade	14, 34, 37-44, 48, 106		
Schubladen-Einteilungs-Set	14, 34-37, 41-44, 39-42, 48, 106		
Schutzleiste	184		
Seitenbügelwagen	32		
Selbstkipper	124		
Sicherungskette	122, 124-125		
Sichtlagerkästen	100, 112		
Siebdruckplatte	184		
Softgrip	185		
Spanngurt	153		
Spurrolle	84-85		
Stahlflaschenkarren	160-161		
Stahlflaschen-Treppenkarre	146		
Stahlflaschen-Roller	162		
Stahlflaschen-Ständer	163		
Stahlflaschen-Wandhalterungen	163		
Stahlrohrkarren	140-143, 146, 150-153		
Stern-Feststeller	146-147, 186		
Stirnwandwagen	30-31, 106		
Stuhlkarren	151		
Super-MultiVario-Transporter	13, 105-107		
T			
Tablethalterung	86, 185		
Tischwagen	12-13, 24, 34-39, 66-67, 106, 158		
TOTALSTOP-Zentralbremssystem	7, 183		
Totmannbremse	183		
TPE-Bereifung	8, 180		
TPE-ESD-Bereifung	180, 184		
Tragarmwagen	109-110		
Tragholme	152-153, 186		
Transportroller	174		
Trenngitter für Drahtgitterboden	84-85		
Trenngitter für Fahrradrahmenboden	84-85		
Treppenkarren	146-147, 153, 162		
Trittstufen	84-85		
Trolleys für Routenzüge	16, 131		
TYRE TROLLEY	165		
V			
Vierwandwagen	30-31		
Versteifungsstreben	18, 54-56		
Verzinkte Wagen	83-87, 133-134		
Vollgummibereifung	179, 184		
W			
Wagen mit Stahlblechböden	25, 29, 35		
Wagen mit Stahlblechwannen	12, 35, 39, 67, 158		
Wandanschlusskette	51-52		
Wandhalterungen für Stahlflaschen	163		
Wasserfeste Plattformen	184		
Wellenträger	112		
Werkstattwagen	14, 41-44		
Werkstückwagen	112		
Werkzeugkasten	160		
Z			
Zentralbremssystem	7, 183		
Zubehör	84-87, 110, 112, 128-129, 183-186		
Zugöse	137-138		
Zurrigurt	152		



Transportgeräte

Alle Preise zzgl. MwSt., gültig bis 31.12.2022,
Lieferung frei Haus inkl. Verpackung (nur Inland, Inseln ausgenommen),
Mindestauftragswert 50,- €, darunter 7,50 € Abwicklungskostenbeteiligung,
Technische Änderungen vorbehalten.
Es gelten unsere Allgemeinen Geschäftsbedingungen. Diese sind unter www.fetra.de/agb abrufbar.
Dieser Katalog genießt urheberrechtlichen Schutz. Nachdruck – auch auszugsweise – nur mit Genehmigung statthaft.
Die Lichtbilder genießen urheberrechtlichen Schutz des § 72 Urheberrechtsgesetz.
Um Transportschäden zu vermeiden, behalten wir uns eine vormontierte Lieferung der Produkte vor.

fetra
Fechtel Transportgeräte GmbH
Industriestraße 17-21
33829 Borgholzhausen

Telefon: +49 (0) 54 25/94 94-0
Telefax: +49 (0) 54 25/94 94-24
info@fetra.de
www.fetra.de